

CATALOGO AUTOMAZIONI MAGGIO 2022

Automazioni per
cancelli, porte garage
e chiusure industriali.
Barriere automatiche.

50TH
ANNIVERSARY

CAME 

[CAME.COM](https://www.came.com)

CAME 

INDICE GENERALE E LEGENDA DEI SIMBOLI



NOVITÀ 2022



Automazione testata
in conformità alle
NORME EUROPEE
in materia di forze
d'impatto



Motoriduttore o
automazione con
ENCODER



I motoriduttori a
24 o 36 V DC sono
adatti al SERVIZIO
INTENSIVO e
garantiscono il
funzionamento anche
in caso di blackout.
L'icona indica anche
che il prodotto è
alimentato a bassa
tensione



Prodotto predisposto
per l'alloggiamento
della scheda ad
innesto
806SS-0040 della
serie RIO System 2.0



Le versioni a 230 -
400 V AC TRIFASE
sono consigliate per
USO INDUSTRIALE
perché garantiscono
maggiore spunto del
motoriduttore nelle
fasi di partenza



Prodotto dotato
di tecnologia
BRUSHLESS



Prodotto CORDLESS
alimentato a batterie
con collegamento
senza fili



Prodotto compatibile
con tecnologia di
collegamento a 2 fili
CXN BUS



Prodotto WIRELESS
alimentato a batterie
con tecnologia radio



Sviluppato con
tecnologia CONNECT
per la gestione
digitale da remoto
mediante gateway
o in locale tramite
CAME KEY

2	INDICE GENERALE E LEGENDA DEI SIMBOLI
4	Da 50 anni parliamo di qualità della vita, in tutte le lingue del mondo
6	Scopri l'offerta CAME
16	Il nostro network nel mondo
18	La formazione che fa la differenza
20	CAME CONNECT
22	CAME KEY
24	QUALITY INSIDE
26	NEWS 2022
36	Norme Europee
37	La sicurezza



38 AUTOMAZIONI PER CANCELLI SCORREVOLI

40	GUIDA ALLA SCELTA
42	INSTALLAZIONI TIPO
44	BXL
46	BXV
50	BX
52	BK
56	BKV
60	BY-3500T
63	FUNZIONI SCHEDE ELETTRONICHE



64 AUTOMAZIONI PER CANCELLI A BATTENTE

66	GUIDA ALLA SCELTA
68	INSTALLAZIONI TIPO
72	ATS
76	AXL
78	AXI
80	AXO
82	ATI
84	KRONO
86	STYLO
88	FTL
90	FTX
94	FAST 70
98	FERNI
100	FROG
104	FROG PLUS
106	SUPER FROG
109	FUNZIONI SCHEDE ELETTRONICHE



110 AUTOMAZIONI PER PORTE GARAGE

112	GUIDA ALLA SCELTA
114	INSTALLAZIONI TIPO
118	VER PLUS
120	EMEGA
123	FUNZIONI SCHEDE ELETTRONICHE



124 BARRIERE AUTOMATICHE

126	GUIDA ALLA SCELTA
126	INSTALLAZIONI TIPO
134	GARD GT4
140	GARD GT8
146	GARD PT
150	GARD PX
154	GARD
160	GARD 3250
162	GARD 5000
164	GARD 12
166	UNIPARK
168	CAT
170	FUNZIONI SCHEDE ELETTRONICHE



172 AUTOMAZIONI PER CHIUSURE INDUSTRIALI

174	GUIDA ALLA SCELTA
176	INSTALLAZIONI TIPO
180	F4000
182	CBX
186	H4
189	FUNZIONI SCHEDE ELETTRONICHE



190 ACCESSORI DI COMANDO E SICUREZZA

192	GUIDA ALLA SCELTA
	TRASMETTITORI
202	TTS
204	TOP
	FOTOCELLULE
208	DXR
210	DLX
212	DIR
	LAMPEGGIATORI
214	KRX
216	KIARO
	SELETTORI
218	SEL Key
220	SEL Digital
	RICEVENTI
224	RBE-RE
	GATEWAYS
228	GATEWAY
	SICUREZZA
230	DFWN
232	EDG
236	RIO System 2.0

238 INDICE ANALITICO

DA 50 ANNI PARLIAMO DI QUALITÀ DELLA VITA, IN TUTTE LE LINGUE DEL MONDO.

50TH
ANNIVERSARY

CAME si prende cura di ciò che è importante da 50 anni, facendo della tecnologia la chiave per aprire a una nuova qualità della vita. In ogni progetto c'è una continua spinta all'innovazione, una costante attenzione alle persone per farle vivere nel migliore dei modi possibili. In CAME c'è l'abilità di un'azienda di esperienza, il suo know-how, la capacità di fondere assieme aspetti funzionali e di design innalzando continuamente le performance.

C'è la consapevolezza di poter contare su professionisti in grado di trasformare le nostre innovazioni in soluzioni, di realizzare proposte di automazione personalizzate e integrate con le migliori tecnologie di connettività e di mobilità. CAME e i suoi partner, insieme, per soddisfare una clientela sempre più esigente ed eterogenea per cultura e bisogni, per trasformare gli spazi di vita in luoghi sempre più intelligenti e sicuri.

CAME 

CAME † **BPT**

CAME † **URBACO**

CAME † **BTECH**

CAME † **ÖZAK**

CAME † **GO**

CAME † **PARKARE**

CAME † **KMS**

CAME † **NEPOS**

CAME † **ENTROTEC**

SEMPRE UNA SOLUZIONE PIÙ AVANTI

CAME è un brand leader nella progettazione di soluzioni integrate per l'automazione, la videocitofonia, il controllo accessi e i parcheggi di ambienti pubblici e privati.

Il Gruppo CAME si è arricchito nel tempo di realtà altamente specializzate che ne hanno ampliato i settori di intervento permettendo di fornire soluzioni evolute per ambienti residential, business e urban: dalla home automation alla termoregolazione, dalle barriere stradali ai dissuasori per l'alta sicurezza, fino alle porte automatiche e portoni sezionali per garage e applicazioni industriali.

Oggi CAME vanta una visione aziendale unica e distintiva che la rende un partner tecnologico innovativo e affidabile.

RESIDENTIAL SOLUTIONS



Ci siamo spinti ad elaborare un'idea di home automation sempre più integrata e connessa con la vita delle persone.

Oggi l'automazione è il cuore della casa e permette di gestire gli ingressi e i serramenti, il controllo di tende e tapparelle, i sistemi di videocitofonia e la regolazione della temperatura.



BUSINESS SOLUTIONS



In ogni ambito collettivo, proponiamo i più sofisticati sistemi per il controllo e la sicurezza degli accessi pedonali e veicolari, la videocitofonia e le soluzioni per i parcheggi.

Piccole e grandi aziende, esercizi commerciali, grandi edifici: le automazioni per la building automation firmate CAME forniscono controllo e sicurezza nelle piccole, come nelle grandi collettività.

URBAN SOLUTIONS



La complessità dei luoghi di vita e i flussi di mobilità, richiedono sempre maggior bisogno di protezione e sicurezza, capacità di reazione e know-how molto evoluti. La nostra offerta è pensata per rispondere alle differenti esigenze di automazione per l'urbanistica e l'architettura.

Le soluzioni CAME sono progettate per la gestione della sicurezza e del controllo nelle grandi opere e per contribuire alla pianificazione degli spazi pubblici rendendoli "Safe and Smart" come richiedono le attuali dinamiche delle metropoli internazionali.





**SOLUZIONI
INNOVATIVE PER
OGNI PROGETTO.
SCOPRI L'OFFERTA
COMPLETA CAME.**



SOLUZIONI PER PARCHEGGI

SPK

Soluzione ideale per parcheggi di grandi dimensioni con un innovativo approccio al servizio

PKE

Soluzione ideale per parcheggi di grandi dimensioni con particolari esigenze di configurazione

PKM

Soluzione ideale per parcheggi di medie e piccole dimensioni

LINCE

La piattaforma software per la gestione, il monitoraggio e la reportistica in tempo reale da remoto mediante smartphone, tablet o pc.
Gestione multiparcheggio con centralizzazione di utenze e abbonamenti, per la validità su tutti i sistemi.
Datacenter con continuità di servizio e scalabilità automatica dei server.
Assistenza e servizio a 360°



Scopri di più su came.com/parkare

CAME  **PARKARE**

CONTROLLO DELL'ACCESSO VEICOLARE



DISSUASORI FISSI E MOBILI

Per la delimitazione delle vie di circolazione, dei parcheggi o delle aree nelle quali è vietato l'accesso ai veicoli

DISSUASORI AUTOMATICI

Per la protezione delle zone urbane e la regolamentazione dei flussi dei veicoli sia nelle aree pubbliche che in quelle private

GESTIONE E CONTROLLO

Un sistema integrato che consente la gestione da remoto centralizzata di tutti gli accessi con dissuasori retrattili



DISSUASORI AD ALTA SICUREZZA

Per la protezione dei punti di accesso strategici ed i siti sensibili contro i veicoli ariete

ROAD BLOCKERS

Il più alto livello di sicurezza antisfondamento, per prevenire gli accessi di veicoli non autorizzati

Scopri le soluzioni SMART & SAFE su came.com/urbaco
Scopri tutta la gamma su came.com/ozak

CAME  **URBACO**
CAME  **ÖZAK**

CONTROLLO DELL'ACCESSO PEDONALE



TORNELLI E SPEEDGATES

Per la gestione ed il controllo degli accessi in contesti con elevati requisiti di design e comodità del passaggio

TORNELLI AD ALTA SICUREZZA

Per il controllo degli accessi in location che richiedono elevati livelli di protezione

Scopri di più su came.com/ozak



CAME  ÖZAK





PORTE AUTOMATICHE

SCOPRI LE SOLUZIONI PER LE PORTE AUTOMATICHE PEDONALI

Una linea completa di porte automatiche scorrevoli o a battente, dotate di elettronica all'avanguardia, disponibili in diverse versioni, anche per utilizzi speciali o su uscite di emergenza.

Dotate di motori Brushless per la massima efficienza ed affidabilità, e dell'innovativo sistema Direct Drive che assicura un'eccezionale silenziosità dei movimenti.

Scopri di più su came.com/pedestrian-doors

CAME 



VIDEOCITOFONIA

UNITÀ INTERNE

Soluzioni citofoniche e videocitofoniche all'avanguardia del design e della tecnologia

UNITÀ ESTERNE

Dispositivi evoluti monoblocco o modulari per monoutenze o per grandi complessi



Scopri di più su came.com/videoentry

CAME 

SOLUZIONI PER TENDE E TAPPARELLE

AUTOMAZIONI PER AVVOLGIBILI

Una serie completa di automazioni per qualsiasi contesto installativo

ACCESSORI PER TENDE

Componenti e tessuti per tende tecniche da interno



Scopri di più su came.com/btech

CAME  **BTECH**

PORTONI SEZIONALI

PORTONI SEZIONALI RESIDENZIALI

Soluzioni che coniugano qualità e design per conferire valore estetico ad ogni contesto abitativo

PORTONO SEZIONALI INDUSTRIALI

Soluzioni robuste, affidabili e sicure, che garantiscono la massima efficienza per la tua azienda



Scopri di più su came.com/go

CAME  **GO**

SISTEMI SMART HOME

Soluzioni semplici per connettere diversi dispositivi all'interno e all'esterno dell'abitazione. Il sistema wireless QBE dialoga con tende, tapparelle, luci, termostati e automazioni per un controllo da smartphone o attraverso Amazon Alexa.



Scopri di più su came.com/smart-home

CAME 

TERMOREGOLAZIONE

Una gamma completa di termostati e cronotermostati adatti a qualsiasi contesto. Dispositivi resistenti ed affidabili dotati delle più moderne tecnologia, dal display LCD ai pulsanti capacitivi, dall'apprendimento delle abitudini alla gestione da smartphone o attraverso i comandi vocali di Amazon Alexa.



Scopri di più su came.com/thermo

CAME 

IL NOSTRO NETWORK NEL MONDO.

Siamo un network presente in tutto il mondo.

Dall'Headquarters di Treviso - centro nevralgico del Gruppo - coordiniamo 10 stabilimenti produttivi e 9 centri di R&D. Presidiamo il mercato con filiali in 20 Paesi e, grazie ai nostri partner e distributori commerciali, operiamo in ben 118 Paesi del mondo con una visione integrata e globale.

Ci proponiamo come partner tecnologico in grado di supportare progetti che prevedono integrazione fra sistemi per migliorare la qualità degli spazi di vita, privati e collettivi, con prodotti pensati per il controllo della casa, per la gestione dell'urbanistica e degli spazi di lavoro, di qualunque tipo e in ogni parte del mondo.

Il nostro Gruppo ha obiettivi comuni, che vanno ben al di là delle singole specializzazioni: grazie alla sinergia tra tutte le divisioni e i brand, condividiamo un modus operandi che ci permette di arricchirci nella diversità.

FILIALI AMERICA

Brasile
Cile
Messico
Perù
Stati Uniti

1750

COLLABORATORI NEL MONDO

CAME 



CAME HQ

Treviso, Italia

FILIALI EUROPA

Italia
Belgio
Croazia
Francia
Germania
Irlanda
Paesi Bassi
Polonia
Portogallo
Russia
Spagna
Regno Unito
Turchia

FILIALI ASIA

India
Emirati Arabi Uniti

10

CENTRI R&D

20

PAESI CON FILIALI DIRETTE

118

PAESI CON PARTNER E DISTRIBUTORI

11

STABILIMENTI PRODUTTIVI

Dosson di Casier - Italia
Sesto al Reghena - Italia
Spilimbergo - Italia
Hemel Hempstead - UK
Entraigues - Francia
Barcelona - Spagna
Kocaeli - Turchia

480

DISTRIBUTORI E PARTNER NEL MONDO

LA FORMAZIONE CHE FA LA DIFFERENZA.



Quello del professionista è un lavoro molto impegnativo che da sempre richiede un aggiornamento continuo. L'evoluzione tecnica e di prodotto non è però l'unica cosa importante; a fare la differenza sono anche la forte conoscenza delle normative e la relazione con i clienti, sempre più attenti a un servizio efficiente.

CAME propone una serie di iniziative mirate a far conoscere prodotti e soluzioni offerte per aggiornare l'installatore sulle nuove tecnologie e normative in vigore. I nostri corsi hanno la caratteristica di avere un'importante componente pratica che permette, a chi vi partecipa, di applicare direttamente le conoscenze teoriche acquisite.

UN TEAM DI PROFESSIONISTI

CAME mette a disposizione dei professionisti un team di formatori specializzati nelle diverse linee di prodotto, una squadra costituita esclusivamente da risorse interne, che hanno maturato una comprovata esperienza in ambito progettuale, commerciale e di assistenza tecnica. I corsi forniscono ai professionisti del settore tutti gli strumenti per affrontare le richieste di un mercato sempre più complesso e in continuo divenire.

TRAINING
COURSES.

INVESTING IN YOUR STAFF
BUILDING YOUR BUSINESS

CAME TRAINING TEAM



PER INFORMAZIONI ED ISCRIZIONI:



Accedere alla pagina dedicata alla formazione del sito
came.com/formazione



Inviare richiesta all'indirizzo e-mail
trainingitalia@came.com



Telefonare per ulteriori informazioni
al numero 0422 15 69 511
in orario d'ufficio.

CAME offre su richiesta una formazione strutturata su specifiche esigenze del richiedente e predispone un piano corsi che include il calendario e le località in cui verranno realizzati gli incontri.

Il programma di formazione prosegue anche online, grazie alla formula webinar per approfondire tutte le tematiche CAME.

Un calendario completo e in costante aggiornamento, con orari compatibili con il lavoro dei nostri partner e professionisti dell'automazione, per offrire soluzioni di aggiornamento continuo e su misura.



CONNECT



INSTALLATORE

Configurazione
Controllo
Monitoraggio
Manutenzione



AMMINISTRATORE

Gestione utenti
Monitoraggio
Richieste di manutenzione



CLIENTE

Controllo

CONNECT è la tecnologia CAME che permette di gestire automazioni che migliorino la qualità della vita. Le automazioni connesse attraverso la rete Internet offrono infatti un valore aggiunto per l'utente e aprono nuovi orizzonti per il business dell'installatore.

Presentato nel 2015 e utilizzato da migliaia di installatori in tutto il mondo, CONNECT è oggi ancora più pratico, più performante e più sicuro.

CAME ha scelto di sviluppare internamente le tecnologie necessarie a gestire il flusso e la protezione dei dati. Nessun ente esterno tratta le informazioni, nessun server è dislocato in località remote del mondo.

Un cuore tecnologico innovativo, a garanzia di elevata sicurezza e affidabilità. CAME ha investito in ricerca e sviluppo con l'obiettivo di semplificare il lavoro dell'installatore, migliorare l'esperienza dell'utente e offrire nuovi servizi digitali.



CONNECT SIGNIFICA

Tutti i prodotti contraddistinti dalla nuova icona azzurra, utilizzano la tecnologia CONNECT.

Sono progettati per il controllo digitale in locale e da remoto e rendono disponibili tutti i servizi avanzati attraverso la connessione ad Internet.

CONNESSIONE
alla rete Internet mediante
i gateway CAME

COMPATIBILITÀ
con i nuovi gateway ad innesto rapido

CONFIGURAZIONE
e setup da smartphone con CAME KEY

CONTROLLO
da remoto per l'utente attraverso le App



CONNECT AL SERVIZIO DELL'INSTALLATORE

Le automazioni connesse possono essere gestite da remoto mediante PC o smartphone. La piattaforma CONNECT abilita la programmazione automatica tramite codice QR dei radiocomandi, il loro inserimento o cancellazione da remoto, senza necessità di trovarsi nei pressi dell'automazione. È inoltre disponibile un portale per la gestione dei clienti e degli impianti installati e delle manutenzioni programmate, per il monitoraggio dello stato dei dispositivi con ricezione delle notifiche in tempo reale.

CONNECT permette all'installatore di offrire un servizio completo 24 ore su 24, diventando il partner di fiducia per il proprio cliente.



PIATTAFORMA PER PC
came.com/connect



APP PER SMARTPHONE
Connect SetUp



CONNECT AL SERVIZIO DELL'AMMINISTRATORE

Indispensabile per l'amministratore di condominio, per il responsabile dell'edificio o per il proprietario dell'impianto, la piattaforma CONNECT permette di abilitare gli accessi e programmare i radiocomandi.

L'amministratore dell'impianto può anche monitorare lo stato dell'automazione e ricevere le notifiche in caso di eventuali malfunzionamenti.

Può inviare all'installatore le richieste di assistenza in loco o abilitare la diagnosi da remoto.



PIATTAFORMA PER PC
came.com/connect



APP PER SMARTPHONE
Connect SetUp



CONNECT AL SERVIZIO DEL CLIENTE

Attraverso le App gratuite installabili su qualsiasi smartphone Android o iOS, l'utente può controllare i dispositivi da remoto. L'App Automation consente di controllare con un unico smartphone tutte le automazioni connesse, attraverso dei comandi semplici e intuitivi.

Grazie alla funzione di geolocalizzazione, permette anche di impostare l'apertura e la chiusura automatica, in base a un raggio di prossimità personalizzabile.



COME FUNZIONA CONNECT

Per abilitare i servizi CONNECT è sufficiente dotare ciascuna automazione di un GATEWAY o di un modulo SLAVE per il collegamento radio.

Oltre ai GATEWAY ad innesto rapido che utilizzano la tecnologia Wi-Fi, CAME offre anche un pratico GATEWAY GSM dotato di scheda SIM, che garantisce la più completa autonomia di funzionamento grazie alla connessione telefonica mobile.



CAME KEY. PIÙ FACILE L'INSTALLAZIONE.

CAME KEY è il nuovo strumento di lavoro pensato per rendere più facili tutte le fasi di installazione, di programmazione e di gestione dell'automazione.

Sfruttando la comunicazione Wi-Fi tra CAME KEY e smartphone, il dispositivo funziona da interfaccia fra la scheda elettronica e la APP CONNECT SetUp, consentendo di accedere alle funzioni del quadro comando per regolare tutti i parametri dell'impianto.

CAME KEY riduce i tempi d'intervento quando l'automazione è installata in posizioni difficilmente accessibili e consente all'installatore di compiere tutti i servizi di:

- Aggiornamento firmware schede elettroniche per nuove funzionalità.
- Gestione di tutti i parametri dell'automazione, organizzati per tipologia.
- Controllo manovre per manutenzione programmata.
- Duplicazione radiocomandi mediante QR code.



CAME KEY è compatibile con tutti i prodotti contraddistinti da questo simbolo:

Scarica l'app CONNECT SetUp da:

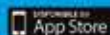



INTERFACCIA WI-FI PER IL SET UP DELLE AUTOMAZIONI

806SA-0110

I VANTAGGI

- Compatibile con tutte le schede elettroniche predisposte per CAME Connect.
- Funzione di set up guidata per una messa in servizio rapida e semplice.
- Backup delle configurazioni sul Cloud CAME Connect.
- Autoriconoscimento scheda elettronica.
- Configurazioni e automazioni suddivise per cliente.
- Regolazioni facili, grazie all'interfaccia grafica chiara e intuitiva della APP.

**SIAMO LA
QUALITÀ CHE
VOGLIAMO
REALIZZARE.**



La metodologia di lavoro CAME si basa sul miglioramento continuo dei processi produttivi, della sicurezza e delle relazioni, ma un grande risultato può essere ottenuto solo con il contributo di tutti.

Da questa consapevolezza prende vita Quality Inside, un progetto che coinvolge le donne e gli uomini CAME e le figure professionali che si affidano ai nostri prodotti per offrire soluzioni sempre più affidabili e innovative che migliorano la qualità di vita dei loro clienti.

La qualità è il nostro principio guida: vogliamo elevare tutti gli standard dei sistemi produttivi e rendere la qualità un valore diffuso e condiviso in tutti i sistemi aziendali.

Un processo di misurazione costante dei risultati ottenuti, che incentiva la diffusione delle pratiche positive e la replicabilità degli standard raggiunti in tutto il ciclo di progettazione e sviluppo del prodotto.

Questo scenario dà vita a una struttura organizzativa che consente un dialogo costante, proficuo e aperto fra tutte le aree fondanti del sistema CAME: R&D - central test lab - production - logistics - service.





UN NUOVO PROCESSO DI SMART PRODUCTION PER NUOVI RISULTATI.

Alle tradizionali quattro fasi volte al miglioramento continuo dei processi produttivi, Q.I. aggiunge un processo di condivisione continua dei risultati ottenuti, che mira alla diffusione delle pratiche positive e alla replicabilità degli standard raggiunti.



1.

PLAN

La conoscenza delle motivazioni produce soluzioni sostenibili.



2.

DO

Il piano viene attuato, il processo eseguito, il prodotto creato.



3.

CHECK

La verifica del risultato effettivo delle ipotesi, in condizioni reali.



4.

ACT

Il problema è stato risolto, il miglioramento è realizzato.



SHARE

DIAMO ORIGINE AL CAMBIAMENTO.

METTIAMO IN CIRCOLO LA QUALITÀ.



Il valore dei nostri obiettivi si misura in qualità della vita.



TRASMETTITORI RADIO

NEWS
N

TOP

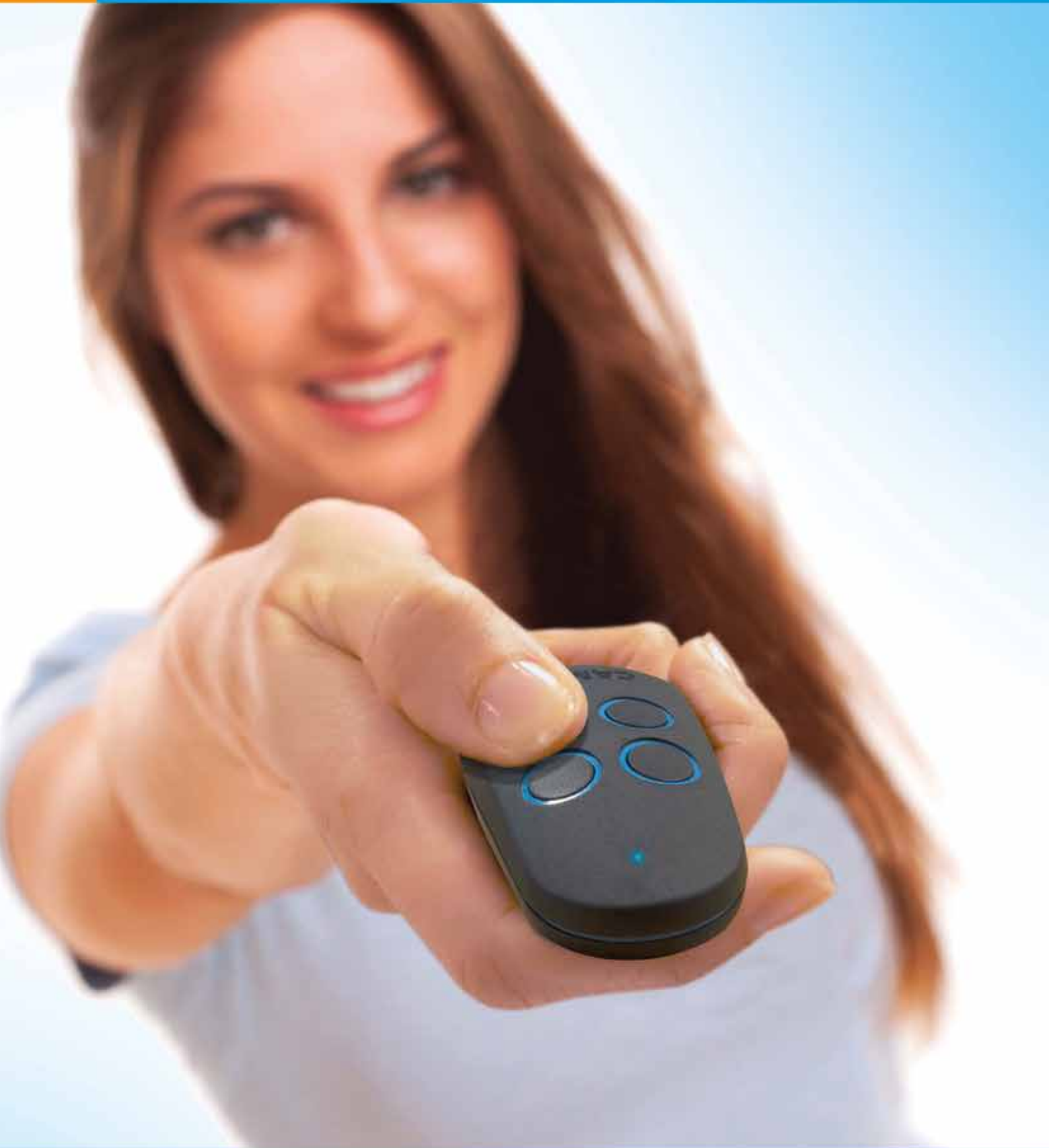

IL RADIOCOMANDO CAME

TOP è l'evoluzione del radiocomando CAME, disponibile in diverse versioni per permettere la più completa flessibilità e rispondere a tutte le esigenze del mercato. La forma ergonomica ed i materiali di alta qualità garantiscono un prodotto resistente nel tempo e affidabile in qualsiasi condizione. TOP è disponibile a 2 canali o a 4 canali, e con tecnologia ROLLING CODE o FIXED CODE.



TOP COLORE AZZURRO - ROLLING CODE 433,92 MHZ

Elimina il rischio di clonazione del radiocomando e permette il controllo delle utenze da parte dell'installatore o del gestore dell'impianto.

4 tasti: TOP44RBN - 806TS-0270



TOP COLORE VERDE - ROLLING CODE 433,92 - 868,35 MHZ

La tecnologia a doppia frequenza è la soluzione ideale per i contesti in cui si possono verificare interferenze con altri dispositivi. Il radiocomando TOP è in grado di trasmettere sia a 433,92 MHz che a 868.35 MHz in base alle specifiche dell'impianto.

4 tasti: TOPD4REN - 806TS-0290



TOP COLORE NERO - FIXED CODE 433,92 MHZ

Garantisce la massima flessibilità di utilizzo e praticità nella duplicazione. Grazie alla funzione di auto-apprendimento, è possibile duplicare il codice di TOP su altri modelli di radiocomando CAME e viceversa.

2 tasti: TOP42FGN - 806TS-0300

4 tasti: TOP44FGN - 806TS-0310



TOP COLORE ARANCIO - FIXED CODE 433,92 - 868,35 MHZ

Abbina la praticità della tecnologia a codice fisso con la versatilità della tecnologia a doppia frequenza.

Questa versione è in grado di trasmettere sia a 433,92 MHz che a 868,35 MHz in base alle specifiche dell'impianto.

4 tasti: TOPD4FRN - 806TS-0330



CANCELLI SCORREVOLI

NEWS

BXV PLUS



TUTTA LA POTENZA E L'AFFIDABILITÀ DI BXV CON UNA MARCIA IN PIÙ

BXV PLUS è il motoriduttore a 24 Volt per cancelli scorrevoli fino a 1000 Kg, sviluppato per semplificare le operazioni di installazione e configurazione, grazie ad innovative funzioni elettroniche. Dispone di display grafico e di cover protettiva per la massima praticità e sicurezza nelle fasi di set-up e manutenzione ed è inoltre equipaggiato con terminali di connessione più ampi per semplificare le operazioni di cablaggio.

La nuova scheda elettronica ZBC1 permette a BXV PLUS di acquisire nuove funzionalità per offrire prestazioni ancora più elevate:

È DOTATA DI ADAPTIVE SPEED & TORQUE TECHNOLOGY

per garantire fluidità di movimento in qualsiasi condizione atmosferica, grazie al monitoraggio costante della velocità di marcia, delle rampe di accelerazione e decelerazione e della corrente assorbita.

È COMPATIBILE ANCHE CON SISTEMI CXN BUS

grazie agli ingressi per la connessione di accessori con tecnologia a 2 fili non polarizzati, utilizzabili anche per sistemi tradizionali.

È SVILUPPATA CON CONNECT TECHNOLOGY

con slot di connessione dei gateway Wi-Fi o GSM per la gestione da remoto, o di CAME KEY per la configurazione in locale tramite smartphone.

INCLUDE LA FUNZIONE AUTO-SETUP

disponibile sia attraverso la procedura di configurazione rapida assistita direttamente sul display della scheda, sia utilizzando la App CONNECT SETUP da smartphone connesso tramite CAME KEY.





CXN BUS

COLLEGAMENTO
MISTO

COLLEGAMENTO
A STELLA

COLLEGAMENTO
A CATENA

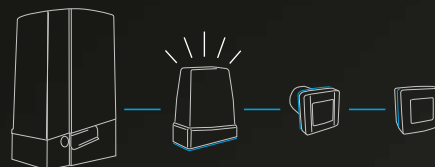
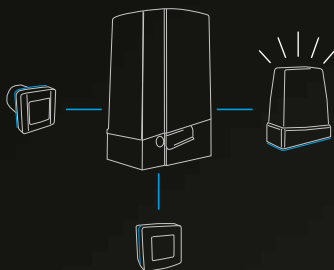
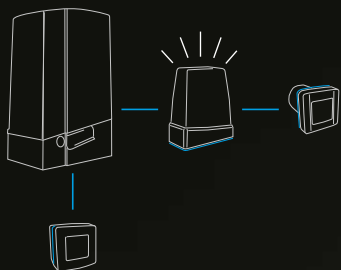

GLI ACCESSORI CON COLLEGAMENTO CXN BUS

Grazie alla linea di accessori CXN con tecnologia BUS, l'installazione può essere completata in maniera più facile e veloce. È possibile configurare ogni singolo accessorio dopo aver completato l'installazione ed aver impostato l'indirizzo di ciascun dispositivo. È inoltre possibile ottenere una diagnosi completa su ciascun dispositivo. I nuovi quadri comando per cancelli a battente ZLX24SA e ZLX24MA, le barriere GARD GT4 e GARD GT8, ed il nuovo BXV PLUS sono stati sviluppati con tecnologia CXN BUS e permettono quindi la connessione sia di accessori tradizionali che di accessori a 2 fili non polarizzati.*

SELETTORI A TASTIERA

806SL-0280 da parete
806SL-0290 da incasso

SELETTORI TRANSPONDER

806SL-0300 da parete
806SL-0310 da incasso

FOTOCELLULE SERIE DLX

806TF-0090
806TF-0100

FOTOCELLULE SERIE DXR

806TF-0110

FOTOCELLULE SERIE KRX

806LA-0050

* I quadri ZLX24SA e ZLX24MA e la scheda elettronica ZBC1 di BXV PLUS consentono la connessione di tastiere e transponder solo in modalità CXN BUS.

CONNESSIONE CXN BUS A 2 FILI

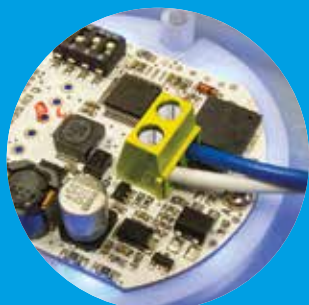

LAMPEGGIATORE RGB



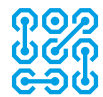

ACCESSORI

NEWS

KRX

N



I LAMPEGGIATORI CON ANTENNA INTEGRATA

Le linee essenziali e le antenne integrate, forniscono al nuovo lampeggiante KRX un design moderno, ideale per qualsiasi contesto. È sviluppato con alimentazione universale da 24 V AC - DC a 230 V AC per adattarsi a qualsiasi tipologia di impianto, ed è dotato di antenna integrata a doppia frequenza 433,92 MHz e 868,35 MHz. Disponibile anche con staffa opzionale per l'installazione a parete 806LA-0040.

Il lampeggiatore KRX è disponibile in 2 varianti:

KRX PER SISTEMI CXN BUS

Dotato di illuminazione a LED RGB con possibilità di selezionare la colorazione della luce o di impostare un effetto di variazione del colore a piacimento. È connesso mediante tecnologia CXN BUS a due fili non polarizzati per la massima praticità.

SISTEMA A LED RGB

806LA-0050

KRX PER SISTEMI TRADIZIONALI

Sviluppato in 3 modelli di colori diverse, permette di scegliere la variante che meglio si abbina al contesto o alle esigenze installative.

COVER ARANCIO

806LA-0010

COVER GIALLO

806LA-0030

COVER BIANCO

806LA-0020



SISTEMA A LED RGB





ACCESSORI

NEWS

N

GATEWAYS



I DISPOSITIVI WIRELESS AD INNESTO RAPIDO

GATEWAY WI-FI 806SA-0140 PER LA CONNESSIONE DIRETTA A CAME CONNECT

È il dispositivo che permette di connettere l'automazione ad una rete internet senza l'utilizzo di cavi. Grazie alla tecnologia Wi-Fi, si connette a qualsiasi router per accedere ad internet ed abilitare tutte le funzioni rese disponibili dal cloud CAME inclusi i servizi CONNECT.

Una volta conclusa la fase di configurazione del sistema da parte dell'installatore, il gateway 806SA-0140 può essere utilizzato dall'utente finale per controllare l'automazione in 2 modalità:

IN MODALITÀ WI-FI

È sufficiente mantenere il dispositivo connesso in modalità Wi-Fi alla rete internet.

IN MODALITÀ BLUETOOTH®

In fase di installazione, premendo il pulsante di selezione presente sul dispositivo, è possibile passare dalla modalità Wi-Fi alla modalità Bluetooth®. Questa opzione è utile in assenza di una rete Wi-Fi, perchè permette di controllare l'automazione in locale, mediante smartphone, sostituendo il selettore digitale Bluetooth®.

MODULO SLAVE 806SA-0150 PER LA CONNESSIONE AI GATEWAY RADIO

È il dispositivo che permette di connettere le automazioni ad un gateway radio e può operare in abbinamento a: GATEWAY GSM, il gateway scheda SIM che si connette ad Internet mediante linea telefonica. GATEWAY QBE, il gateway che si connette a qualsiasi router mediante cavo Ethernet o Wi-Fi per l'accesso ad Internet.

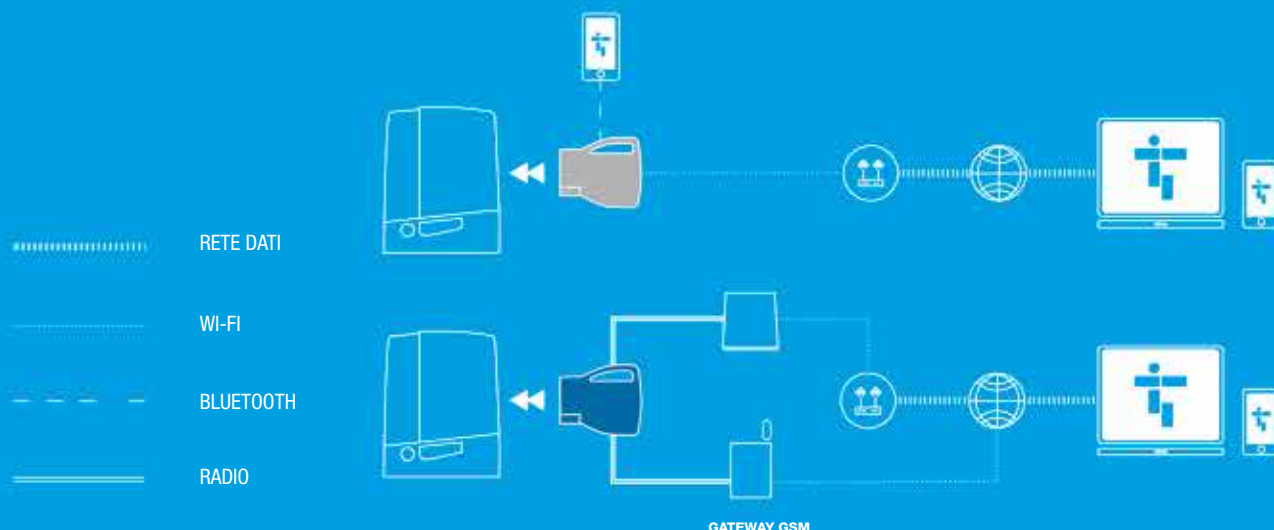

Norme Europee

EN 12453



Le norme EN 12453 specificano i requisiti di conformità e di sicurezza per chiusure automatizzate che nel loro utilizzo possono venire a contatto con le persone.

Permettono di definire tutte le soluzioni tecniche necessarie per la sicurezza dell'impianto all'utente.

L'IMPIANTO PUÒ ESSERE

- **SU AREA PRIVATA (e delimitata)**
- **SU AREA PUBBLICA** o confinante con un'area pubblica pur essendo su area privata.

L'UTENTE PUÒ ESSERE

- **ISTRUITO**

L'utente è istruito quando riceve le istruzioni per l'azionamento dell'automazione.

Normalmente l'utente istruito aziona un'automazione che si trova su un'area privata.

- **NON ISTRUITO**

IL COMANDO PUÒ ESSERE

- **SENZA AUTOTENUTA** (azione mantenuta – uomo presente).

L'automazione è azionata solo grazie a pulsanti o selettori a riarmo automatico (per esempio, per azionare un'automazione si preme un pulsante. Quando si rilascia il pulsante, l'automazione si ferma).

L'automazione è a vista dell'operatore.

- **INVIO DI IMPULSI CON CONTROLLO DELL'IMPIANTO DA POSTAZIONE FISSA.**

È importante che il comando sia ad impulsi e che venga inviato da una postazione fissa da cui è possibile controllare l'impianto. Non è necessaria l'autotenua del pulsante, ovvero il pulsante o il selettore non sono a riarmo automatico.

- **COMANDO RADIO** (invio di impulsi senza controllo dell'impianto da postazione fissa).

Ad ogni impulso inviato corrisponde una funzione (apre, chiude, stop, etc.).

- **AUTOMATICO** (ad impulsi).

Ad ogni impulso inviato corrisponde un ciclo di manovra e non una singola funzione (apre, chiude).

La sicurezza

I CONTESTI PRESCRITTI DALLE NORME EUROPEE EN 12453

L'IMPIANTO E L'UTENTE	IL COMANDO			
	Senza autotenuta	Invio di impulsi con controllo dell'impianto da postazione fissa	Invio di impulsi senza controllo dell'impianto da postazione fissa (comando radio)	Automatico (ad impulsi)
Area PRIVATA Utente ISTRUITO	A	C	C	C + D
Area PRIVATA Utente NON ISTRUITO	C	C	C + D	C + D
Area PUBBLICA Utente ISTRUITO	B	C	C + D	C + D
Area PUBBLICA Utente NON ISTRUITO	-	C + D	C + D	C + D

I DISPOSITIVI DI SICUREZZA OBBLIGATORI SECONDO LE NORME EUROPEE EN 12453

- A** **Presenza dell'operatore** (con riarmo automatico del dispositivo di comando).
- B** **Presenza dell'operatore** (con riarmo manuale del dispositivo di comando).
- C** **Dispositivi meccanici (bordi sensibili di sicurezza) ed elettronici (encoder).** È necessario verificare la conformità agli standard delle forze massime di impatto. Tali standard sono definiti dalle Norme Tecniche di riferimento.
- D** **Fotocellule a raggio infrarosso** per consentire il rilevamento della presenza di un ostacolo nell'area di azione dell'automazione.



AUTOMAZIONI PER CANCELLI SCORREVOLI

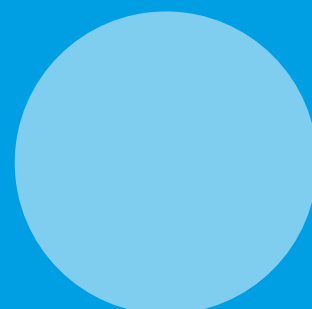
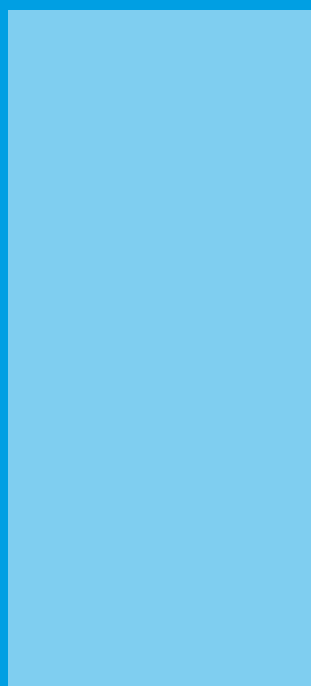

44 BXL
46 BXV
50 BX
52 BK
56 BKV
60 BY-3500T

Guida alla scelta

Automazioni per cancelli scorrevoli

La tabella riassume le serie e i modelli con i limiti d'impiego massimi basati sul peso e sulla lunghezza dell'anta.

Serie	Modello	Peso max. anta (kg) / Larghezza max. anta (m)
BXL	801MS-0140	400 / 10
BX	801MS-0020	400 / 14
BXV	801MS-0150	400 / 14
BXV	801MS-0160	400 / 14
BXV	801MS-0570	400 / 14
BXV	801MS-0180	600 / 18
BXV	801MS-0190	600 / 18
BXV	801MS-0580	600 / 18
BX	801MS-0030	800 / 14
BXV	801MS-0210	800 / 20
BK	801MS-0070	800 / 20
BXV	801MS-0230	1000 / 20
BXV	801MS-0250	1000 / 20
BXV	801MS-0590	1000 / 20
BK	801MS-0080	1200 / 20
*BKV	801MS-0300	1500 / 20
*BKV	801MS-0350	1500 / 20
*BKV	801MS-0520	1500 / 20
BK	801MS-0090	1800 / 20
*BKV	801MS-0310	2000 / 20
*BKV	801MS-0360	2000 / 20
BK	801MS-0100	2200 / 20
BK	801MS-0120	2200 / 20
BK	801MS-0130	2200 / 23
*BKV	801MS-0320	2500 / 20
*BKV	801MS-0370	2500 / 20
BY-3500T	BY-3500T	3500 / 17

● 230 V AC ● 24 V DC SERVIZIO INTENSIVO ● 230 - 400 V AC TRIFASE
* SERVIZIO CONTINUO





CANCELLI SCORREVOLI APERTURA A DESTRA O A SINISTRA

Tutti i modelli di automazione per cancelli scorrevoli CAME nascono per permettere installazioni sia a destra che a sinistra del cancello.



APERTURA ABBINATA

La gamma di automazioni per cancelli scorrevoli CAME permette l'installazione di due motoriduttori contrapposti.



L'APPLICAZIONE INDUSTRIALE

Negli impianti di tipo industriale, con passaggio di mezzi di trasporto quali camion con rimorchio, autoarticolati o muletti, è sempre raccomandabile l'installazione di fotocellule a raggio infrarosso in doppia altezza, per evitare possibili chiusure del cancello in caso di sosta sull'area di passaggio.

Il lampeggiatore per la segnalazione del movimento

CAME suggerisce da sempre l'installazione del lampeggiatore come ulteriore sicurezza per l'impianto di automazione.

La gamma KRX, con tecnologia a LED, coniuga il risparmio energetico e la grande affidabilità alla semplicità di installazione.

KRX infatti è integrabile con tutti i sistemi radio CAME, è disponibile nelle varie colorazioni, dispone dell'antenna radio integrata e ciascun modello può essere alimentato da 24 V DC a 230 V AC.



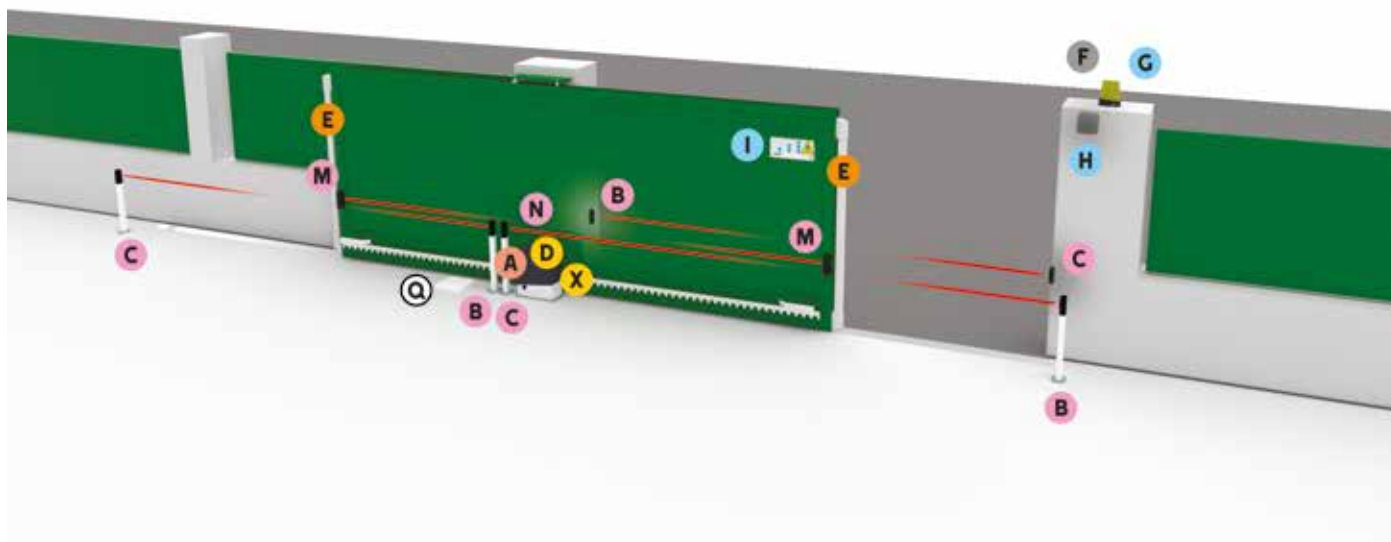

COMPONENTI

- A** Automazione (motoriduttore con scheda elettronica)
- B** Fotocellule TX
- C** Fotocellule RX
- D** Scheda per il funzionamento in caso di blackout*
- E** Bordi sensibili di sicurezza
- F** Lampeggiatore
- G** Antenna
- H** Selettore di comando
(Chiave - Codice - Tessera o portachiavi transponder)
- I** Targa
- M** Fotocellule cordless TX
- N** Fotocellule RX2
- Q** Scatola di derivazione
- X** Scheda radiofrequenza

NOTE:

Il quadro comando è integrato nell'automazione (escluso: 001BY-3500T)

La scheda radiofrequenza può essere integrata nell'automazione.

* Solo per automazioni a 24 V DC.

CAVI PER L'INSTALLAZIONE STANDARD

LUNGHEZZA DEL CAVO (m)	< 10	da 10 a 20	da 20 a 30
Alimentazione 230 V AC	3G x 1,5 mm ²	3G x 1,5 mm ²	3G x 2,5 mm ²
Alimentazione 230 - 400 V AC trifase	4G x 1,5 mm ²	4G x 1,5 mm ²	4G x 2,5 mm ²
Alimentazione motore 230 V AC	3G x 1,5 mm ²	3G x 1,5 mm ²	3G x 2,5 mm ²
Alimentazione motore 230 - 400 V AC trifase	4G x 1,5 mm ²	4G x 1,5 mm ²	4G x 2,5 mm ²
Alimentazione motore 24 o 36 V DC	2G x 1,5 mm ²	2G x 1,5 mm ²	2G x 2,5 mm ²
Microinterruttori di finecorsa	*n° x 0,5 mm ²	*n° x 0,5 mm ²	*n° x 0,5 mm ²
Lampeggiatore 24 V AC - DC	2 x 1 mm ²	2 x 1 mm ²	2 x 1 mm ²
Lampeggiatore 230 V AC	2 x 1,5 mm ²	2 x 1,5 mm ²	2 x 1,5 mm ²
Fotocellule TX	2 x 0,5 mm ²	2 x 0,5 mm ²	2 x 0,5 mm ²
Fotocellule RX	4 x 0,5 mm ²	4 x 0,5 mm ²	4 x 0,5 mm ²
Dispositivi di comando	*n° x 0,5 mm ²	*n° x 0,5 mm ²	*n° x 0,5 mm ²
Antenna		RG58 max 10 m	

*n° = vedi istruzioni di montaggio del prodotto - Attenzione: la sezione del cavo è indicativa perché varia in funzione della potenza del motore e della lunghezza del cavo.



TTS

**RAFFINATO ED
ELEGANTE**

**FIXED CODE E
ROLLING CODE A
DOPPIA FREQUENZA**

SCOPRI DI PIÙ A PAG. 202

CAME 

CAME.COM



PESO MAX. ANTA	LUNGHEZZA MAX. ANTA	UTILIZZO
400 kg	10 m	50%



Soluzione per cancelli scorrevoli residenziali

- Controllo del movimento mediante encoder.
- Rispetta le Norme sulle forze d'impatto.
- Predisposizione per funzionamento in caso di blackout.
- Autodiagnosi dei dispositivi di sicurezza filari.
- Scheda elettronica con morsettiere, dip switch e memorizzazione fino a 25 utenti.
- Decodifica rolling code integrata.

Dimensioni (mm)

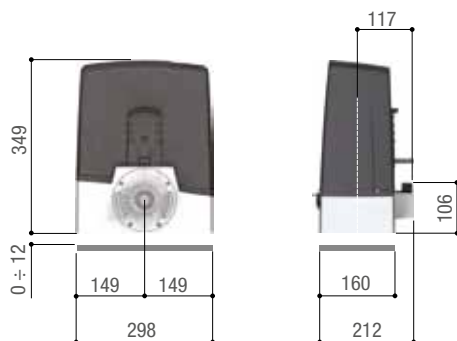

Limiti d'impiego

MODELLI	801MS-0140
Lunghezza max. anta (m)	10
Peso max. anta (kg)	400
Modulo pignone	4

Caratteristiche tecniche

MODELLI	801MS-0140
Grado di protezione (IP)	44
Alimentazione (V - 50/60 Hz)	230 AC
Alimentazione motore (V)	24 DC
Assorbimento (A)	7 MAX
Potenza (W)	170
Intermittenza/Lavoro (%)	50
Spinta (N)	350
Temperatura d'esercizio (°C)	-20 ÷ +55

Codice Descrizione

Automazioni complete con motoriduttore a 24 V DC

801MS-0140



BXL04AGS - Automazione con motore a 24 V, completa di scheda elettronica con impostazioni a dip switch, decodifica radio incorporata, gestione del movimento e rilevazione degli ostacoli per cancelli scorrevoli fino a 400 kg e 10 m di lunghezza. Cover grigio RAL7024.



Accessori

001**RGP1**

Modulo Green Power per il risparmio di energia tramite lo scollegamento del trasformatore durante l'inattività dell'automazione.



001**R800**

Scheda di decodifica e gestione controllo accessi con selettori a tastiera.



Accessori

002**RLB**



Scheda per il funzionamento in caso di blackout e per la ricarica delle batterie.



Cremagliere

009**CGZ**

Cremagliera modulo 4 in acciaio zincato 22 x 22 mm.



009**CGZP**

Cremagliera modulo 4 in nylon PA6 e fibra di vetro con anima in acciaio 10 x 10 mm per cancelli scorrevoli fino a 600 kg, completa di supporto per il fissaggio.



009**CGZS**

Cremagliera modulo 4 in acciaio zincato 30 x 8 mm con fori e distanziali per il fissaggio.



SBLOCCO FACILE!

In caso di emergenza o di mancanza di tensione, lo sblocco con chiave è subito accessibile e facile da usare.

Una comoda leva infatti, permette di liberare il motoriduttore per l'apertura manuale del cancello.

PESO MAX. ANTA	LUNGHEZZA MAX. ANTA	UTILIZZO
FINO A 1000 kg	FINO A 20 m	UTILIZZO INTENSIVO

Soluzione per cancelli scorrevoli residenziali e condominiali

- Automazione dotata di encoder anche nella versione rapida.
- Predisposizione per funzionamento in caso di blackout.
- Predisposizione per installazione di finecorsa magnetici e riscaldatore.
- Scheda elettronica con morsettiere, display e memorizzazione fino a 250 utenti.
- Autodiagnosi dei dispositivi di sicurezza.
- Collegamento in abbinato mediante l'accessorio RSE.
- Sviluppato con tecnologia CONNECT per la gestione digitale da remoto mediante gateway o in locale tramite CAME KEY.



Dimensioni (mm)

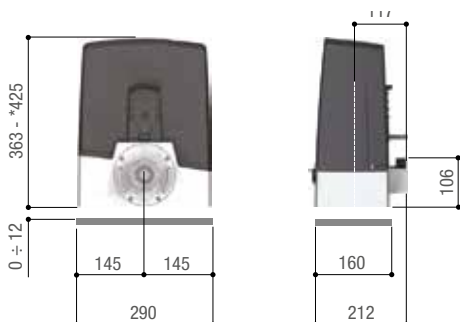

* 801MS-0160 - 801MS-0190 - 801MS-0250

Tipo batterie

MODELLO	TIPO BATTERIE (non fornite)	MODELLO	TIPO BATTERIE (non fornite)
801MS-0150	2 x 12 V - 1,3 Ah	801MS-0230	2 x 12 V - 1,3 Ah
801MS-0160	2 x 12 V - 5 Ah	801MS-0250	2 x 12 V - 5 Ah
801MS-0180	2 x 12 V - 1,3 Ah	801MS-0570	2 x 12 V - 1,3 Ah
801MS-0190	2 x 12 V - 5 Ah	801MS-0580	2 x 12 V - 1,3 Ah
801MS-0210	2 x 12 V - 1,3 Ah	801MS-0590	2 x 12 V - 1,3 Ah

Limiti d'impiego

MODELLI	801MS-0150	801MS-0180	801MS-0210	801MS-0230	801MS-0160	801MS-0190	801MS-0250	801MS-0570	801MS-0580	801MS-0590
Lunghezza max. anta (m)	14	18	20	20	14	18	20	14	18	20
Peso max. anta (kg)	400	600	800	1000	400	600	1000	400	600	1000
Modulo pignone	4	4	4	4	4	4	4	4	4	4

Caratteristiche tecniche

MODELLI	801MS-0150	801MS-0180	801MS-0210	801MS-0230	801MS-0160
Grado di protezione (IP)	54	54	54	54	54
Alimentazione (V - 50/60 Hz)	230 AC	230 AC	230 AC	230 AC	230 AC
Alimentazione motore (V)	24 DC	24 DC	24 DC	24 DC	24 DC
Potenza (W)	170	270	400	400	240
Velocità di manovra (m/min)	12	12	11	11	22
Intermittenza/Lavoro (%)	SERVIZIO INTENSIVO	SERVIZIO INTENSIVO	SERVIZIO INTENSIVO	SERVIZIO INTENSIVO	SERVIZIO INTENSIVO
Cicli/Ora	-	-	-	-	-
Spinta (N)	350	600	800	1000	250
Temperatura d'esercizio (°C)	-20 ÷ +55	-20 ÷ +55	-20 ÷ +55	-20 ÷ +55	-20 ÷ +55

Codice

Descrizione

Automazioni complete con motoriduttore a 24 V DC testate secondo le norme EN 12453

801MS-0150



BXV04AGS - Automazione con motore a 24 V, completa di scheda elettronica con display di programmazione, decodifica radio incorporata, gestione del movimento e rilevazione degli ostacoli per cancelli scorrevoli fino a 400 kg e 14 m di lunghezza. Cover grigio RAL7024.



801MS-0180



BXV06AGS - Automazione con motore a 24 V, completa di scheda elettronica con display di programmazione, decodifica radio incorporata, gestione del movimento e rilevazione degli ostacoli per cancelli scorrevoli fino a 600 kg e 18 m di lunghezza. Cover grigio RAL7024.

Automazioni complete con motoriduttore a 24 V DC

801MS-0210



BXV08AGS - Automazione con motore a 24 V, completa di scheda elettronica con display, decodifica radio incorporata, gestione del movimento e rilevazione degli ostacoli per cancelli scorrevoli fino a 800 kg e 20 m di lunghezza. Cover grigio RAL7024.



801MS-0230



BXV10AGS - Automazione con motore a 24 V, completa di scheda elettronica con display, decodifica radio incorporata, gestione del movimento e rilevazione degli ostacoli per cancelli scorrevoli fino a 1000 kg e 20 m di lunghezza. Cover grigio RAL7024.

Automazioni complete con motoriduttore a 24 V DC - Versione VELOCE

801MS-0160



BXV04AGF - Automazione con motore a 24 V, completa di scheda elettronica con display, decodifica radio incorporata, gestione del movimento e rilevazione degli ostacoli per cancelli scorrevoli fino a 400 kg e 14 m di lunghezza. Cover grigio RAL7024 (Versione Rapida fino a 22 m/min).



801MS-0190



BXV06AGF - Automazione con motore a 24 V, completa di scheda elettronica con display, decodifica radio incorporata, gestione del movimento e rilevazione degli ostacoli per cancelli scorrevoli fino a 600 kg e 18 m di lunghezza. Cover grigio RAL7024 (Versione Rapida fino a 20 m/min).

801MS-0250



BXV10AGF - Automazione con motore a 24 V, completa di scheda elettronica con display, decodifica radio incorporata, gestione del movimento e rilevazione degli ostacoli per cancelli scorrevoli fino a 1000 kg e 20 m di lunghezza. Cover grigio RAL7024 (Versione Rapida fino a 20 m/min).

Automazioni complete con motoriduttore a 24 V DC testate secondo le norme EN 12453 - Versione PLUS

801MS-0570



BXV04AGE - Automazione con motore a 24 V, completa di scheda elettronica con display grafico, Adaptive Speed & Torque Technology, BUS CXN, uscita secondo contatto B1 e B2, decodifica radio incorporata, gestione del movimento e rilevazione degli ostacoli per cancelli fino a 400 kg e 14 m di lunghezza. Cover grigio RAL7024.



801MS-0580



BXV06AGE - Automazione con motore a 24 V, completa di scheda elettronica con display grafico, Adaptive Speed & Torque Technology, BUS CXN, uscita secondo contatto B1 e B2, decodifica radio incorporata, gestione del movimento e rilevazione degli ostacoli per cancelli fino a 600 kg e 18 m di lunghezza. Cover grigio RAL7024.

Automazioni complete con motoriduttore a 24 V DC - Versione PLUS

801MS-0590



BXV10AGE - Automazione con motore a 24 V, completa di scheda elettronica con display grafico, Adaptive Speed & Torque Technology, BUS CXN, uscita secondo contatto B1 e B2, decodifica radio incorporata, gestione del movimento e rilevazione degli ostacoli per cancelli fino a 1000 kg e 20 m di lunghezza. Cover grigio RAL7024.



Caratteristiche tecniche

MODELLI	801MS-0190	801MS-0250	801MS-0570	801MS-0580	801MS-0590
Grado di protezione (IP)	54	54	54	54	54
Alimentazione (V - 50/60 Hz)	230 AC	230 AC	230 AC	230 AC	230 AC
Alimentazione motore (V)	24 DC	24 DC	24 DC	24 DC	24 DC
Potenza (W)	240	360	170	270	400
Velocità di manovra (m/min)	20	20	12	12	11
Intermittenza/Lavoro (%)	SERVIZIO INTENSIVO	SERVIZIO INTENSIVO	-	-	-
Cicli/Ora	-	-	SERVIZIO CONTINUO	SERVIZIO CONTINUO	SERVIZIO CONTINUO
Spinta (N)	330	450	350	600	1000
Temperatura d'esercizio (°C)	-20 ÷ +55	-20 ÷ +55	-20 ÷ +55	-20 ÷ +55	-20 ÷ +55

LA GAMMA COMPLETA

Codice Descrizione

Codice	Descrizione
Accessori	
001RSDN001	Dispositivo di sblocco a cordino per automazioni.
001RSDN002	Sistema a finecorsa magnetici per automazioni operanti in situazioni climatiche critiche.
001RSDN003	Sistema di riscaldamento per automazioni installate in aree fredde.
001RGP1	Modulo Green Power per il risparmio di energia tramite lo scollegamento del trasformatore durante l'inattività dell'automazione.
001R700	Scheda di decodifica e gestione controllo accessi con transponder.
001R800	Scheda di decodifica e gestione controllo accessi con selettori a tastiera.
002RSE	Scheda di interfaccia per la gestione di due automazioni o per l'abilitazione del protocollo CRP.
Accessori per: 001RSDN001	
001H3000	Contenitore per sblocco da remoto con chiave personalizzata completo di manopola per sblocco a cordino e pulsante di comando. Lunghezza cordino L = 5 m.
Accessori	
002RLB	Scheda per il funzionamento in caso di blackout e per la ricarica delle batterie.
Cremagliere	
009CGZ	Cremagliera modulo 4 in acciaio zincato 22 x 22 mm.
009CGZP	Cremagliera modulo 4 in nylon PA6 e fibra di vetro con anima in acciaio 10 x 10 mm per cancelli scorrevoli fino a 600 kg, completa di supporto per il fissaggio.
009CGZS	Cremagliera modulo 4 in acciaio zincato 30 x 8 mm con fori e distanziali per il fissaggio.



WE CONNECT. YOU CONTROL.

La connessione al cloud cambia il modo di vivere le automazioni. Questa tecnologia rivoluziona gli stili di vita, garantendo comfort e sicurezza.

CAME Connect mette in rete tutti i nostri prodotti e permette di gestirli e controllarli da qualsiasi dispositivo mobile come smartphone e tablet.

Scarica CAME AUTOMATION APP da Google Play o App Store.



SBLOCCO FACILE!

In caso di emergenza o di mancanza di tensione, lo sblocco con chiave è subito accessibile e facile da usare.

Una comoda maniglia permette di liberare il motoriduttore per l'apertura manuale del cancello.



SEL BT

I SELETTORI
BLUETOOTH PER
IL CONTROLLO A
Distanza

SCOPRI DI PIÙ A PAG. 220

CAME 

CAME.COM



PESO MAX. ANTA	LUNGHEZZA MAX. ANTA	UTILIZZO
FINO A 800 kg	14 m	30%

Soluzione per cancelli scorrevoli residenziali

- Controllo del movimento mediante encoder.
- Predisposizione per installazione di finecorsa magnetici.
- Scheda elettronica con morsettiere, display e memorizzazione fino a 250 utenti.
- Ingressi di sicurezza configurabili per la gestione diretta di bordi sensibili resistivi ($8k\Omega$).
- Autodiagnosi dei dispositivi di sicurezza.
- Sviluppato con tecnologia CONNECT per la gestione digitale da remoto mediante gateway o in locale tramite CAME KEY.



Dimensioni (mm)



Limiti d'impiego

MODELLI	801MS-0020	801MS-0030
Lunghezza max. anta (m)	14	14
Peso max. anta (kg)	400	800
Modulo pignone	4	4

Caratteristiche tecniche

MODELLI	801MS-0020	801MS-0030
Grado di protezione (IP)	44	44
Alimentazione (V - 50/60 Hz)	230 AC	230 AC
Alimentazione motore (V)	230 AC	230 AC
Assorbimento (A)	1,5	2,5
Potenza (W)	320	520
Velocità di manovra (m/min)	10,5	10,5
Intermittenza/Lavoro (%)	30	30
Cicli/Ora	17	17
Spinta (N)	600	800
Temperatura d'esercizio (°C)	-20 ÷ +55	-20 ÷ +55
Termoprotezione motore (°C)	150	150

Codice

Descrizione

Codice	Descrizione
Automazioni complete con motoriduttore a 230 V AC testati secondo le norme EN 12453	
801MS-0020	BX704AGS - Automazione con motore a 230 V, completa di scheda elettronica con display di programmazione, decodifica radio incorporata, gestione del movimento e rilevazione degli ostacoli con finecorsa meccanici per cancelli scorrevoli fino a 400 kg e 14 m di lunghezza. Cover grigio RAL7024.
Automazioni complete con motoriduttore a 230 V AC	
801MS-0030	BX708AGS - Automazione con motore a 230 V, completa di scheda elettronica con display di programmazione, decodifica radio incorporata, gestione del movimento e rilevazione degli ostacoli con finecorsa meccanici per cancelli scorrevoli fino a 800 kg e 14 m di lunghezza. Cover grigio RAL7024.
Accessori	
001 RGPI	Modulo Green Power per il risparmio di energia tramite lo scollegamento del trasformatore durante l'inattività dell'automazione.
001 R001	Cilindro serratura con chiave DIN.
001 B4337	Dispositivo per la trasmissione a catena.
009 CCT	Catena semplice da 1/2".
009 CGIU	Giunto per catena da 1/2".
001 R700	Scheda di decodifica e gestione controllo accessi con transponder.
001 R800	Scheda di decodifica e gestione controllo accessi con selettori a tastiera.
002 RSE	Scheda di interfaccia per la gestione di due automazioni o per l'abilitazione del protocollo CRP.
801XC-0100	Sistema a finecorsa magnetici per automazioni operanti in situazioni climatiche critiche.
Cremagliere	
009 CGZ	Cremagliera modulo 4 in acciaio zincato 22 x 22 mm.
009 CGZP	Cremagliera modulo 4 in nylon PA6 e fibra di vetro con anima in acciaio 10 x 10 mm per cancelli scorrevoli fino a 600 kg, completa di supporto per il fissaggio.
009 CGZS	Cremagliera modulo 4 in acciaio zincato 30 x 8 mm con fori e distanziali per il fissaggio.



WE CONNECT. YOU CONTROL.

La connessione al cloud cambia il modo di vivere le automazioni. Questa tecnologia rivoluziona gli stili di vita, garantendo comfort e sicurezza.

CAME Connect mette in rete tutti i nostri prodotti e permette di gestirli e controllarli da qualsiasi dispositivo mobile come smartphone e tablet.

Scarica CAME AUTOMATION APP da Google Play o App Store.



PESO MAX. ANTA	LUNGHEZZA MAX. ANTA	UTILIZZO
FINO A 2200 kg	FINO A 23 m	FINO A 22 CICLI/ORA



Soluzione per cancelli scorrevoli di grandi dimensioni

- Disponibile con pignone modulo 4 o 6.
- Predisposizione per installazione di finecorsa magnetici.
- Scheda elettronica con morsettiere, display e memorizzazione fino a 250 utenti.
- Ingressi di sicurezza configurabili per la gestione diretta di bordi sensibili resistivi (8k Ω).
- Autodiagnosi dei dispositivi di sicurezza.
- Versione 230 - 400 V AC trifase per modello 2200 Kg.
- Sviluppato con tecnologia CONNECT per la gestione digitale da remoto mediante gateway o in locale tramite CAME KEY.

Dimensioni (mm)



Limiti d'impiego

MODELLI	801MS-0070	801MS-0080	801MS-0090	801MS-0100	801MS-0120	801MS-0130
Lunghezza max. anta (m)	20	20	20	20	20	23
Peso max. anta (kg)	800	1200	1800	2200	2200	2200
Modulo pignone	4	4	4	6	4	6

Caratteristiche tecniche

MODELLI	801MS-0070	801MS-0080	801MS-0090	801MS-0100	801MS-0120	801MS-0130
Grado di protezione (IP)	44	44	44	44	44	44
Alimentazione (V - 50/60 Hz)	230 AC	230 AC	230 AC	230 AC	230 AC	230/400 V AC TRIFASE
Alimentazione motore (V)	230 AC	230 AC	230 AC	230 AC	230 AC	230/400 V AC TRIFASE
Assorbimento (A)	4,5	3,3	4,2	5,1	5,1	1,5
Potenza (W)	520	380	480	580	580	520
Velocità di manovra (m/min)	10,5	10,5	10,5	10,5	10,5	10,5
Cicli/Ora	14	14	14	14	22	14
Spinta (N)	800	850	1150	1500	1500	1650
Temperatura d'esercizio (°C)	-20 ÷ +55	-20 ÷ +55	-20 ÷ +55	-20 ÷ +55	-20 ÷ +55	-20 ÷ +55
Termoprotezione motore (°C)	150	150	150	150	150	150

● 230 V AC ● 230 - 400 V AC TRIFASE

Codice	Descrizione
Automazioni complete con motoriduttore a 230 V AC	
801MS-0070 	BKS08AGS - Automazione con motore a 230 V, completa di scheda elettronica con display di programmazione, decodifica radio incorporata e finecorsa meccanici per cancelli scorrevoli fino a 800 kg e 20 m di lunghezza. Cover grigio RAL7024.
801MS-0080 	BKS12AGS - Automazione con motore a 230 V, completa di scheda elettronica con display di programmazione, decodifica radio incorporata e finecorsa meccanici per cancelli scorrevoli fino a 1200 kg e 20 m di lunghezza. Cover grigio RAL7024.
801MS-0090 	BKS18AGS - Automazione con motore a 230 V, completa di scheda elettronica con display di programmazione, decodifica radio incorporata e finecorsa meccanici per cancelli scorrevoli fino a 1800 kg e 20 m di lunghezza. Cover grigio RAL7024.
801MS-0100 	BKS22AGS - Automazione con motore a 230 V, completa di scheda elettronica con display di programmazione, decodifica radio incorporata e finecorsa meccanici per cancelli scorrevoli fino a 2200 kg e 20 m di lunghezza. Cover grigio RAL7024.
801MS-0120 	BKS22AGE - Automazione con motore a 230 V, completa di scheda elettronica con display di programmazione, dispositivo per il controllo del movimento e rilevazione dell'ostacolo per cancelli scorrevoli fino a 2200 kg e 20 m di lunghezza. Cover grigio RAL7024.
Motoriduttori a 230 – 400 V AC trifase	
801MS-0130 	BKS22TGS - Motoriduttore a 230 - 400 V per cancelli scorrevoli fino a 2200 kg e 23 m di lunghezza.
Quadri comando a 230 – 400 V AC trifase	
002ZT6 	Quadro comando con autodiagnosi dei dispositivi di sicurezza.
002ZT6C 	Quadro comando completo di blocco di sicurezza e pulsanti, con autodiagnosi dei dispositivi di sicurezza.
Accessori per: 801MS-0070 - 801MS-0080 - 801MS-0090 - 801MS-0100 - 801MS-0120	
801XC-0100	Sistema a finecorsa magnetici per automazioni operanti in situazioni climatiche critiche.



LA GAMMA COMPLETA

Codice	Descrizione
Accessori	
001 R001	Cilindro serratura con chiave DIN.
001 B4353	Dispositivo per la trasmissione a catena.
009 CCT	Catena semplice da 1/2".
009 CGIU	Giunto per catena da 1/2".
001 RGP1	Modulo Green Power per il risparmio di energia tramite lo scollegamento del trasformatore durante l'inattività dell'automazione.
001 R700	Scheda di decodifica e gestione controllo accessi con transponder.
001 R800	Scheda di decodifica e gestione controllo accessi con selettori a tastiera.
002 RSE	Scheda di interfaccia per la gestione di due automazioni o per l'abilitazione del protocollo CRP.
Cremagliere	
009 CGZ	Cremagliera modulo 4 in acciaio zincato 22 x 22 mm.
009 CGZS	Cremagliera modulo 4 in acciaio zincato 30 x 8 mm con fori e distanziali per il fissaggio.
009 CGZ6	Cremagliera zincata modulo 6 in acciaio laminato 30 x 30 mm.



WE CONNECT. YOU CONTROL.

La connessione al cloud cambia il modo di vivere le automazioni. Questa tecnologia rivoluziona gli stili di vita, garantendo comfort e sicurezza.

CAME Connect mette in rete tutti i nostri prodotti e permette di gestirli e controllarli da qualsiasi dispositivo mobile come smartphone e tablet.

Scarica CAME AUTOMATION APP da Google Play o App Store.





SEL

**UNA SERIE COMPLETA
DI SELETTORI ADATTI
AD OGNI ESIGENZA**

SCOPRI DI PIÙ A PAG. 218 - 220

CAME 

CAME.COM



PESO MAX. ANTA	LUNGHEZZA MAX. ANTA	UTILIZZO
FINO A 2500 kg	20 m	SERVIZIO CONTINUO

Soluzione per cancelli scorrevoli di grandi dimensioni

- Motori provvisti di "Adaptive Speed and Torque Technology" per una garanzia di fluidità e costanza di velocità di movimento nel tempo.
- Scheda elettronica con morsettiere, display grafico e memorizzazione fino a 250 utenti.
- 4 ingressi di sicurezza configurabili per la gestione diretta di bordi sensibili resistivi (8k2Ω).
- Comoda leva di sblocco per l'apertura manuale del cancello.
- Predisposizione per scheda clock 806SA-0120 per la gestione fino ad 8 programmazioni delle manovre di apertura e chiusura.
- Grado di protezione dagli agenti atmosferici (IP54).
- Predisposizione per installazione di finecorsa magnetici (001RSDN002).
- Sviluppato con tecnologia CONNECT per la gestione digitale da remoto mediante gateway o in locale tramite CAME KEY.



Dimensioni (mm)



Limiti d'impiego

MODELLI	801MS-0300	801MS-0310	801MS-0320
Lunghezza max. anta (m)	20	20	20
Peso max. anta (kg)	1500	2000	2500
Modulo pignone	4	4	6

Caratteristiche tecniche

MODELLI	801MS-0300	801MS-0310	801MS-0320
Grado di protezione (IP)	54	54	54
Alimentazione (V - 50/60 Hz)	230 AC	230 AC	230 AC
Alimentazione motore (V)	36 DC	36 DC	36 DC
Assorbimento (A)	8	9	10
Potenza (W)	200	250	300
Velocità di manovra (m/min)	12	12	12
Cicli/Ora	SERVIZIO CONTINUO	SERVIZIO CONTINUO	SERVIZIO CONTINUO
Spinta (N)	800	900	1000
Temperatura d'esercizio (°C)	-20 ÷ +55	-20 ÷ +55	-20 ÷ +55

Codice	Descrizione
--------	-------------

Automazioni complete con motoriduttore a 36 V DC	
---	--

801MS-0300	BKV15AGS - Automazione con motore a 36 V, completa di scheda elettronica con display grafico, Adaptive Speed & Torque Technology, 4 ingressi di sicurezza, gestione del movimento e rilevazione degli ostacoli per cancelli scorrevoli fino a 1500 kg e 20 m di lunghezza.
-------------------	--



801MS-0310	BKV20AGS - Automazione con motore a 36 V, completa di scheda elettronica con display grafico, Adaptive Speed & Torque Technology, 4 ingressi di sicurezza, gestione del movimento e rilevazione degli ostacoli per cancelli scorrevoli fino a 2000 kg e 20 m di lunghezza.
-------------------	--



801MS-0320	BKV25AGS - Automazione con motore a 36 V, completa di scheda elettronica con display grafico, Adaptive Speed & Torque Technology, 4 ingressi di sicurezza, gestione del movimento/rilevazione degli ostacoli e pignone modulo 6 per cancelli scorrevoli fino a 2500 kg e 20 m di lunghezza.
-------------------	---



MOVIMENTI FLUIDI E VELOCITÀ COSTANTE IN OGNI CONDIZIONE

La nuova serie BKV è progettata per soddisfare le più alte aspettative in termini di prestazioni a qualsiasi latitudine e condizione climatica. I motoriduttori BKV sono dotati infatti della innovativa ADAPTIVE SPEED AND TORQUE TECHNOLOGY, software integrato per la rilevazione ostacoli in grado di gestire, istante per istante, la corrente assorbita dal motoriduttore a garanzia della massima fluidità del movimento, con una velocità sempre costante e aderente ai parametri di installazione.

LA GAMMA COMPLETA

Codice

Descrizione

Accessori

806SA-0090 Scheda per il funzionamento in caso di blackout e per la ricarica delle batterie.

24



Accessori

801XC-0120 Dispositivo per la trasmissione a catena.



801XC-0130 Piastra di adattamento per automazioni serie BK (prima serie).



001**R001** Cilindro serratura con chiave DIN.



009**CCT** Catena semplice da 1/2".



009**CGIU** Giunto per catena da 1/2".



001**RGPI** Modulo Green Power per il risparmio di energia tramite lo scollegamento del trasformatore durante l'inattività dell'automazione.



001**R700** Scheda di decodifica e gestione controllo accessi con transponder.



001**R800** Scheda di decodifica e gestione controllo accessi con selettori a tastiera.



002**RSE** Scheda di interfaccia per la gestione di due automazioni o per l'abilitazione del protocollo CRP.



806SA-0120 Scheda per la gestione temporizzata delle funzioni con possibilità di programmare giornalmente/settimanalmente le manovre di apertura e chiusura.

001**RSDN002** Sistema a finecorsa magnetici per automazioni operanti in situazioni climatiche critiche.



Cremagliere

009**CGZ** Cremagliera modulo 4 in acciaio zincato 22 x 22 mm.



009**CGZS** Cremagliera modulo 4 in acciaio zincato 30 x 8 mm con fori e distanziali per il fissaggio.



009**CGZ6** Cremagliera zincata modulo 6 in acciaio laminato 30 x 30 mm.



BY-3500T

AUTOMAZIONI PER CANCELLI SCORREVOLI



PESO MAX. ANTA	LUNGHEZZA MAX. ANTA	UTILIZZO
3500 kg	17 m	14 CICLI/ORA



Soluzione per cancelli scorrevoli industriali

- Meccanica robusta per garantire prestazioni eccezionali.
- Autodiagnosi dei dispositivi di sicurezza.
- Predisposto per la gestione della lampada di cortesia.
- Alimentazione 230 - 400 V AC trifase per offrire le massime prestazioni.

Dimensioni (mm)

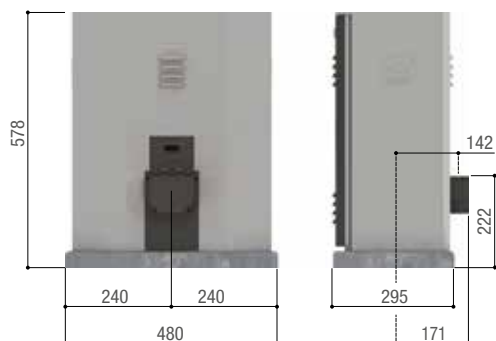

Limiti d'impiego

MODELLI	BY-3500T
Lunghezza max. anta (m)	17
Peso max. anta (kg)	3500
Modulo pignone	6

Caratteristiche tecniche

MODELLI	BY-3500T
Grado di protezione (IP)	54
Alimentazione (V - 50/60 Hz)	400 V AC TRIFASE
Alimentazione motore (V)	400 V AC TRIFASE
Assorbimento (A)	2
Potenza (W)	1000
Velocità di manovra (m/min)	10,5
Cicli/Ora	8
Spinta (N)	3500
Temperatura d'esercizio (°C)	-20 ÷ +55
Termoprotezione motore (°C)	140

● 230 – 400 V AC TRIFASE

Codice	Descrizione
--------	-------------

Automazioni a 230 – 400 V AC trifase	
---	--

001 BY-3500T 	BY3500T - Automazione con motore a 230 - 400 V, completa di scheda elettronica e finecorsa meccanici per cancelli scorrevoli fino a 3500 kg e 17 m di lunghezza.
--	--



Cremagliere	
--------------------	--

009 CGZ6	Cremagliera zincata modulo 6 in acciaio laminato 30 x 30 mm.
-----------------	--





La tabella riporta tutte le caratteristiche dei quadri comando dedicati alle automazioni per cancelli scorrevoli. Quelle indicate in grassetto sono importanti per la scelta dell'automazione da installare e sono da valutare fin dall'inizio.

Modelli / Serie	BX	BK	BKV	BXL	BXV	BY-3500T BK	BXV (Plus)
	ZBX7N	ZBKN	ZN8	ZN6	ZN7	ZT6	ZBC1
Scheda elettronica / Quadro comando							
Sicurezza							
AUTODIAGNOSI dei dispositivi di sicurezza	●	●	●	●	●	●	●
PRELAMPEGGIO in apertura e chiusura	●	●	●	●	●	●	●
RIAPERTURA durante la chiusura	●	●	●	●	●	●	●
RICHIUSURA durante l'apertura	●	●	●	●	●	●	●
ATTESA ostacolo	●	●	●	●	●	●	●
STOP TOTALE	●	●	●	●	●	●	●
STOP PARZIALE	●	●	●	●	●	●	●
RIAPERTURA durante la chiusura con chiusura immediata dopo la rimozione dell'ostacolo			●				●
RILEVAZIONE OSTACOLO davanti alle fotocellule	●	●	●	●	●	●	●
ENCODER	●	●	●	●	●		●
Dispositivo per il CONTROLLO DEL MOVIMENTO e la RILEVAZIONE DELL'OSTACOLO	●		●	●	●		●
RILEVAZIONE AMPEROMETRICA			●	●	●		●
Comando							
APERTURA PARZIALE 1 anta	●	●	●	●	●	●	●
SOLO APRE dal trasmettitore e/o dal pulsante	●	●	●	●	●	●	●
Collegamento pulsante SOLO APRE o SOLO CHIUDE	●	●	●	●	●	●	●
APRE-STOP-CHIUDE-STOP dal trasmettitore e/o dal pulsante	●	●	●	●	●	●	●
APRE-CHIUDE-INVERSIONE dal trasmettitore e/o dal pulsante	●	●	●	●	●	●	●
AZIONE MANTENUTA	●	●	●	●	●	●	●
Caratteristiche							
Collegamento LAMPEGGIATORE	●	●	●	●	●	●	●
Collegamento LAMPADA CICLO	●	●	●	●	●	●	●
Collegamento LAMPADA CORTESIA		●	●				
Antenna	●	●	●	●	●	●	●
Collegamento LAMPADA DI SEGNALAZIONE APERTO	●	●	●		●	●	●
Collegamento LAMPADA DI SEGNALAZIONE CHIUSO	●		●				●
Uscita contatto per 2° CANALE RADIO			●				●
AUTOAPPRENDIMENTO del CODICE RADIO del trasmettitore	●	●	●	●	●	●	●
SLEEP MODE	●		●		●		
TEMPO DI RICHIUSURA AUTOMATICA regolabile	●	●	●	●	●	●	●
Rallentamento in APERTURA e/o CHIUSURA	●		●	●	●		●
Funzionamento con BATTERIE D'EMERGENZA (opzione)			●	●	●		●
MASTER-SLAVE	●	●	●				●
VELOCITÀ DI MARCIA e di RALLENTAMENTO regolabili *	●		●	●	●		●
DISPLAY	●	●			●		
DISPLAY grafico			●				●
FRENO elettronico	●	●				●	
AUTOAPPRENDIMENTO dei finecorsa in apertura e chiusura	●		●	●	●		●
Collegamento al pannello solare					●		
CAME Connect	●	●	●		●		●
Predisposizione RIO System 2.0	●	●	●		●		●
Gestione CRP	●	●	●		●		●
Gestione RISPARMIO ENERGETICO (001RGP1)	●	●	●	●	●		
BUS CXN							●
Adaptive Speed & Torque Technology			●				●
Slot CAME Key			●				●
Gestione TIMER			●				●
Preset per prove d'impatto (Autosetup)							●

● 230 V AC ● 24 - 36 V DC ● 230 - 400 V AC TRIFASE

NOTE

* Per 801MS-0020 - 801MS-0030 solo velocità di rallentamento.

AUTOMAZIONI PER CANCELLI A BATTENTE

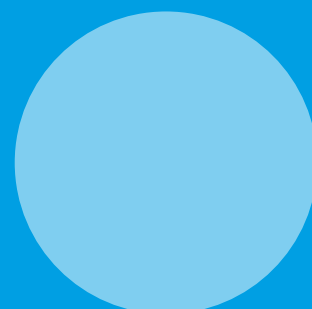
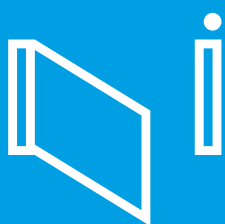
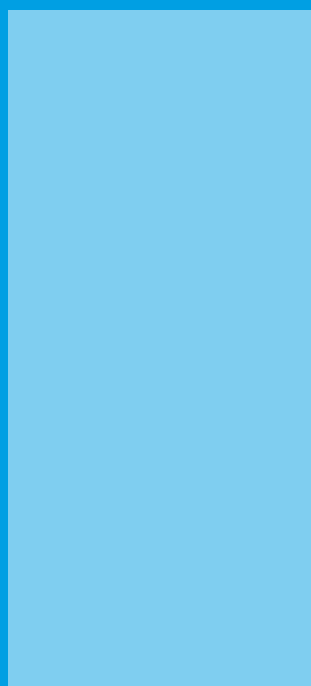

72	ATS
76	AXL
78	AXI
80	AXO
82	ATI
84	KRONO
86	STYLO
88	FTL
90	FTX
94	FAST 70
98	FERNI
100	FROG
104	FROG PLUS
106	SUPER FROG

Guida alla scelta

Automazioni per cancelli a battente

La tabella riassume le serie e i modelli con i limiti d'impiego massimi basati solo sulla larghezza dell'anta.

Serie	Modello	Larghezza max. anta (m)	C Max (mm)
STYLO	STYLO-RME	1,8	180 (200 con art. 001STYLO-BD)
STYLO	STYLO-ME	1,8	180 (200 con art. 001STYLO-BD)
AXL	801MP-0020	2	60
AXI	801MP-0030	2	60
FTL	801MB-0080	2	150 (300 con art. 801XC-0070)
FTL - FTX	801MB-0050	2	150 (300 con art. 801XC-0070)
FTX	801MB-0070	2	150 (300 con art. 801XC-0070)
FTX	801MB-0110	2	50 (300 con art. 801XC-0070)
FTX	801MB-0120	2	50 (300 con art. 801XC-0070)
FAST 70	FA70230CB	2,3	200 (300 con art. 801XC-0070)
FAST 70	FA70230	2,3	200 (300 con art. 801XC-0070)
FAST 70	FA7024CB	2,3	200 (300 con art. 801XC-0070)
FAST 70	FA7024	2,3	200 (300 con art. 801XC-0070)
FAST 70	801MB-0090	2,3	300
FAST 70	801MB-0100	2,3	300
AXI	801MP-0040	2,5	60
ATS	801MP-0050	3	200
ATS	801MP-0070	3	200
ATI	A3000A	3	60
ATI	A3024N	3	60
ATI	A3000	3	60
ATI	A3006	3	60
AXO	AX302304	3	70
AXO	AX3024	3	70
KRONO	KR310D - KR310S	3	60
FROG	FROG-A	3,5	-
FROG	FROG-AE	3,5	-
FROG	FROG-A24	3,5	-
FROG	FROG-A24E	3,5	-
AXO	AX402306	4	70
AXO	AX412306	4	70
FERNI	FE40230	4	380
FERNI	FE4024	4	380
ATS	801MP-0060	5	200
ATS	801MP-0080	5	200
AXO	AX5024	5	150
ATI	A5000A	5	120
ATI	A5024N	5	120
ATI	A5000	5	120
ATI	A5006	5	120
KRONO	KR510D - KR510S	5	120
FROG PLUS	FROG-PM4	5,5	-
AXO	AX71230	7	150
FROG PLUS	FROG-PM6	7	-
SUPER FROG	FROG-MD - FROG-MS	8	-

● 230 V AC ● 24 V DC SERVIZIO INTENSIVO ● 230 - 400 V AC TRIFASE



CANCELLI A BATTENTE MOTORIDUTTORE INTERRATO

È praticamente invisibile e non altera l'estetica del cancello.
Non limita la luce netta di passaggio.



CANCELLI A BATTENTE MOTORIDUTTORE ESTERNO

Installazione semplice e senza bisogno di predisposizioni.
Tra le automazioni per cancelli a battente, è la più utilizzata.



CANCELLI A BATTENTE MOTORIDUTTORI CON BRACCIO SNODATO

Quando il motoriduttore esterno tradizionale non è installabile per mancanza di spazio, il braccio snodato risolve l'installazione.

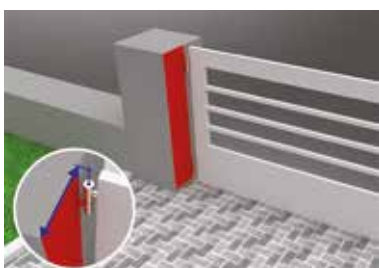

QUOTA C MAX. SUI CANCELLI A BATTENTE

È l'interasse tra lo spigolo del pilastro lato interno e l'asse di rotazione del cancello.

I limiti di questa dimensione consentono di scegliere l'automazione più adatta al cancello da motorizzare.

Il lampeggiatore per la segnalazione del movimento

CAME suggerisce da sempre l'installazione del lampeggiatore come ulteriore sicurezza per l'impianto di automazione.

La gamma KRX, con tecnologia a LED, coniuga il risparmio energetico e la grande affidabilità alla semplicità di installazione.

KRX infatti è integrabile con tutti i sistemi radio CAME, è disponibile nelle varie colorazioni, dispone dell'antenna radio integrata e ciascun modello può essere alimentato da 24 V DC a 230 V AC.



CANCELLO A BATTENTE CON AUTOMAZIONE A BRACCIO

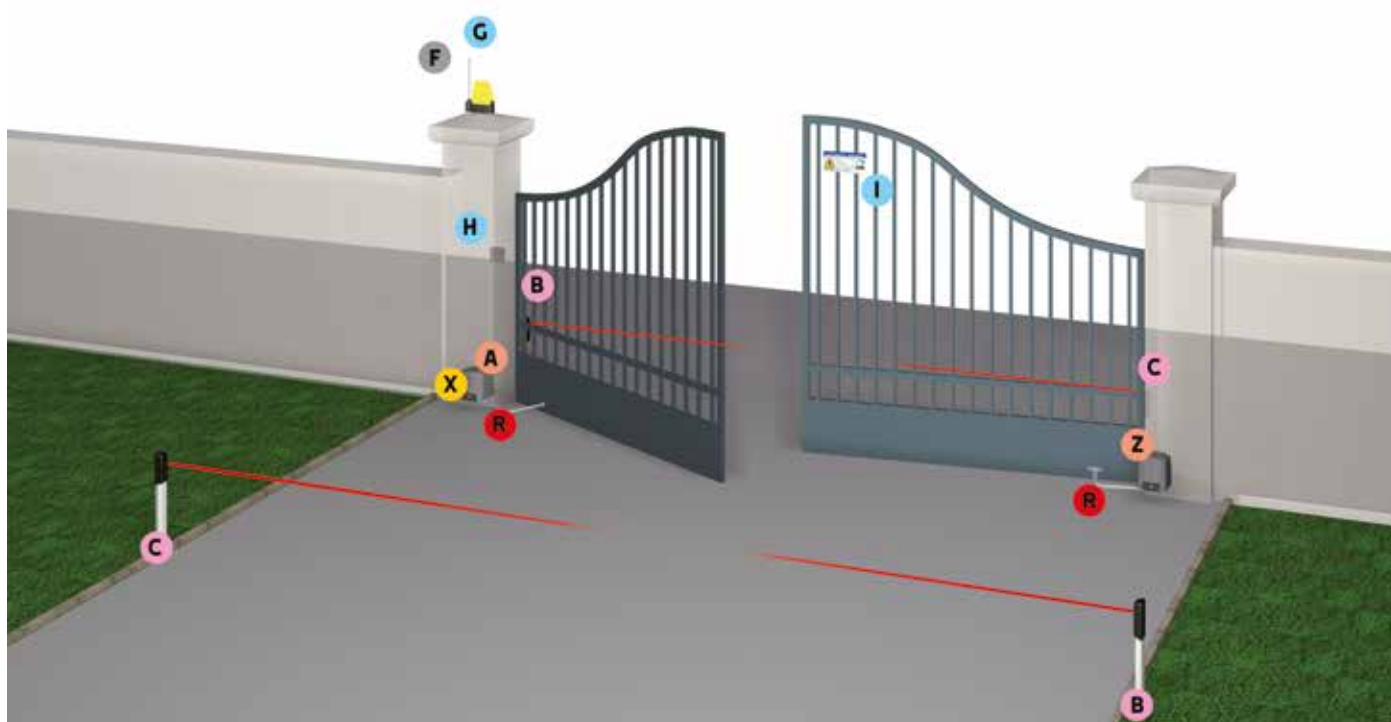

COMPONENTI

- A** Automazione (motoriduttore con scheda elettronica)
- Z** Motoriduttore
- B** Fotocellule TX
- C** Fotocellule RX
- F** Lampeggiatore
- G** Antenna
- H** Selettore di comando
(Chiave - Codice - Tessera o portachiavi transponder)
- I** Targa
- N** Fotocellule cordless TX/RX o fotocellule TX
- O** Fotocellule cordless TX/RX o fotocellule RX
- R** Leve di trasmissione
- X** Scheda radiofrequenza

CAVI PER L'INSTALLAZIONE STANDARD

LUNGHEZZA DEL CAVO (m)	< 10	da 10 a 20	da 20 a 30
Alimentazione 230 V AC	3G x 1,5 mm ²	3G x 1,5 mm ²	3G x 2,5 mm ²
Alimentazione motore 230 V AC	4G x 1,5 mm ²	4G x 1,5 mm ²	4G x 2,5 mm ²
Alimentazione motore 24 o 36 V DC	3G x 1,5 mm ²	3G x 1,5 mm ²	3G x 2,5 mm ²
Microinterruttori di finecorsa	4G x 1,5 mm ²	4G x 1,5 mm ²	4G x 2,5 mm ²
Lampeggiatore 24 V AC - DC	2G x 1,5 mm ²	2G x 1,5 mm ²	2G x 2,5 mm ²
Lampeggiatore 230 V AC	*n° x 0,5 mm ²	*n° x 0,5 mm ²	*n° x 0,5 mm ²
Fotocellule TX	2 x 1 mm ²	2 x 1 mm ²	2 x 1 mm ²
Fotocellule RX	2 x 1,5 mm ²	2 x 1,5 mm ²	2 x 1,5 mm ²
Elettoserratura 12 V DC	2 x 0,5 mm ²	2 x 0,5 mm ²	2 x 0,5 mm ²
Elettoserratura 24 V DC	4 x 0,5 mm ²	4 x 0,5 mm ²	4 x 0,5 mm ²
Dispositivi di comando	*n° x 0,5 mm ²	*n° x 0,5 mm ²	*n° x 0,5 mm ²
Antenna		RG58 max 10 m	

*n° = vedi istruzioni di montaggio del prodotto - Attenzione: la sezione del cavo è indicativa perché varia in funzione della potenza del motore e della lunghezza del cavo.

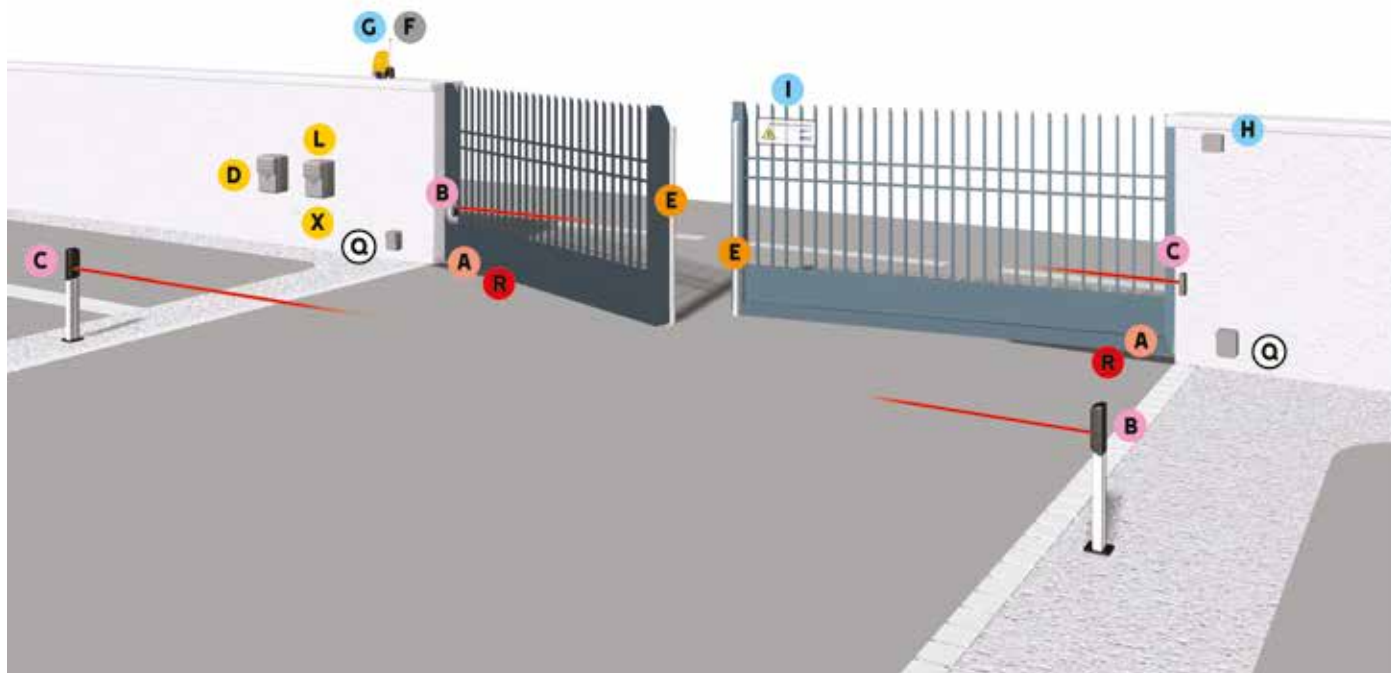

COMPONENTI

- A** Motoriduttori
- B** Fotocellule TX
- C** Fotocellule RX
- D** Scheda per il funzionamento in caso di blackout
- E** Bordi sensibili di sicurezza
- F** Lampeggiatore
- G** Antenna
- H** Selettore di comando
(Chiave - Codice - Tessera o portachiavi transponder)
- I** Targa
- L** Quadro comando
- N** Fotocellule cordless TX/RX o fotocellule TX
- O** Fotocellule cordless TX/RX o fotocellule RX
- Q** Scatola di derivazione (solo per la serie Frog)
- R** Leve di trasmissione
- X** Scheda radiofrequenza

CAVI PER L'INSTALLAZIONE STANDARD

LUNGHEZZA DEL CAVO (m)	< 10	da 10 a 20	da 20 a 30
Alimentazione 230 V AC	3G x 1,5 mm ²	3G x 1,5 mm ²	3G x 2,5 mm ²
Alimentazione 230 - 400 V AC trifase	4G x 1,5 mm ²	4G x 1,5 mm ²	4G x 2,5 mm ²
Alimentazione motore 230 V AC	3G x 1,5 mm ²	3G x 1,5 mm ²	3G x 2,5 mm ²
Alimentazione motore 230 - 400 V AC trifase	4G x 1,5 mm ²	4G x 1,5 mm ²	4G x 2,5 mm ²
Alimentazione motore 24 o 36 V DC	2G x 1,5 mm ²	2G x 1,5 mm ²	2G x 2,5 mm ²
Microinterruttori di finecorsa	*n° x 0,5 mm ²	*n° x 0,5 mm ²	*n° x 0,5 mm ²
Lampeggiatore 24 V AC - DC	2 x 1 mm ²	2 x 1 mm ²	2 x 1 mm ²
Lampeggiatore 230 V AC	2 x 1,5 mm ²	2 x 1,5 mm ²	2 x 1,5 mm ²
Fotocellule TX	2 x 0,5 mm ²	2 x 0,5 mm ²	2 x 0,5 mm ²
Fotocellule RX	4 x 0,5 mm ²	4 x 0,5 mm ²	4 x 0,5 mm ²
Elettoserratura 12 V DC	2 x 1 mm ²	2 x 1 mm ²	2 x 1,5 mm ²
Elettoserratura 24 V DC	2 x 1 mm ²	2 x 1 mm ²	2 x 1 mm ²
Dispositivi di comando	*n° x 0,5 mm ²	*n° x 0,5 mm ²	*n° x 0,5 mm ²
Antenna		RG58 max 10 m	

*n° = vedi istruzioni di montaggio del prodotto - Attenzione: la sezione del cavo è indicativa perché varia in funzione della potenza del motore e della lunghezza del cavo.

ZLX24



ZLX24SA

La versione più completa e performante, con display grafico e cover di protezione.

ZLX24MA

La versione con le principali funzioni avanzate, dimensioni più ridotte e display a 7 segmenti.

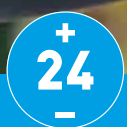

IL QUADRO COMANDO UNIVERSALE A 24 V PER CANCELLI A BATTENTE

TECNOLOGIA CONNECT

per la gestione digitale dell'automazione sia in locale che da remoto.

COMPATIBILE CON ALEXA

per la gestione dell'automazione mediante comando vocale.

FUNZIONI ELETTRONICHE AVANZATE

per semplificare le operazioni di configurazione, anche da smartphone.

CONTROLLO ADATTIVO DELLA VELOCITÀ E DELLA COPPIA

per la massima efficienza in qualsiasi condizione atmosferica.

ENCODER VIRTUALE E CONTROLLO INTELLIGENTE DEL MOVIMENTO

per il rilevamento degli ostacoli e la gestione dei rallentamenti.

COMPATIBILE CON SISTEMI CXN BUS

per un cablaggio più veloce e pratico mediante sistema a 2 fili non polarizzati.

COMPATIBILE CON IL SISTEMA WIRELESS RIO SYSTEM 2.0

per la connessione degli accessori senza necessità di cablaggio.

FACILE INSTALLAZIONE

Il quadro comando è montato su una base basculante e rimovibile in modo che, quando si installa la scatola alla parete, sia possibile disporre i cavi liberamente. La possibilità di staccare il quadro dalla scatola, agevola il lavoro di cablaggio e tutto lo spazio sotto alla scheda resta disponibile per il passaggio dei cavi. Inoltre la scatola in plastica è dotata di sistema di fissaggio tramite BARRA DIN per un'installazione ancora più pratica e veloce.



MOTORI COMPATIBILI A 24 V A BRACCIO FISSO

ATS



801MP-0070
801MP-0080
801MP-0110

ATI



001A3024N
001A5024N

AXO



001AX3024
001AX5024

AXI



801MP-0030
801MP-0040

MOTORI COMPATIBILI A 24 V A BRACCIO ARTICOLATO

FTX



801MB-0050

FAST 70



001FA7024
801MB-0100

FERNI



001FE4024
001FE4024V

STYLO



001STYLO-ME
001STYLO-RME

MOTORI A 24 V INTERRATI

FROG



001FROG-A24
01FROG-A24E

LUNGHEZZA MAX. ANTA	PESO MAX. ANTA	UTILIZZO	C MAX.
FINO A 5 m	FINO A 800 kg	SERVIZIO CONTINUO	200 mm

Soluzione per applicazioni residenziali e condominiali su colonne con C Max. fino a 200 mm



- Progettato per applicazioni con C Max. fino a 200 mm.
- Robusto e resistente con struttura portante in alluminio pressofuso.
- Riduttore con coppia conica per maggiore fluidità di movimento.
- Sistema di sblocco, con possibilità di comando a distanza.
- Sviluppato con tecnologia CONNECT per la gestione digitale da remoto mediante gateway o in locale tramite CAME KEY.

Dimensioni (mm)

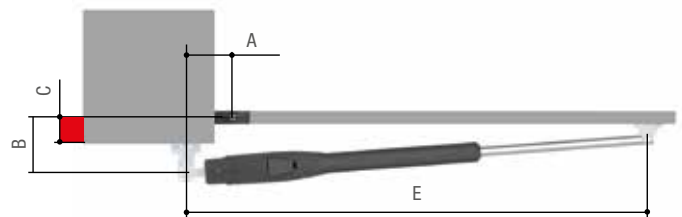
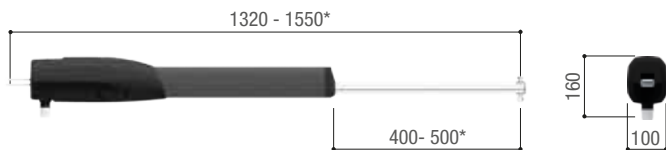

*801MP-0060 - 801MP-0080

Limiti d'impiego

MODELLI	801MP-0050 - 801MP-0070		
Lunghezza max. anta (m)	3	2,5	2
Peso max. anta (kg)	400	600	800
Apertura max. anta (°)	120		

MODELLI	801MP-0060 - 801MP-0080				
Lunghezza max. anta (m)	5	4	3	2,5	2
Peso max. anta (kg)	400	500	600	800	1000
Apertura max. anta (°)	120				

Dimensioni applicazione (mm)

BRACCIO SNODATO	801MP-0050 - 801MP-0070		
	A	B	C Max.
APERTURA ANTA (°)			
90	130	130	50
90	150	220	150
90	120	270	200
120	180	130	50







BRACCIO SNODATO	801MP-0060 - 801MP-0080		
	A	B	C Max.
APERTURA ANTA (°)			
90	200	200	150
90	200	270	200
120	200	140	70

Caratteristiche tecniche

MODELLI	801MP-0050	801MP-0060	801MP-0070	801MP-0080
Grado di protezione (IP)	54	54	54	54
Alimentazione motore (V)	230 AC	230 AC	24 DC	24 DC
Assorbimento (A)	1	1	8 MAX	8 MAX
Potenza (W)	250	250	80	80
Tempo di manovra a 90° (s)	15	20	15 ÷ 30	15 ÷ 30
Cicli/Ora	20	20	SERVIZIO CONTINUO	SERVIZIO CONTINUO
Spinta (N)	400 ÷ 3000	400 ÷ 3000	400 ÷ 3000	400 ÷ 3000
Temperatura d'esercizio (°C)	-20 ÷ +55	-20 ÷ +55	-20 ÷ +55	-20 ÷ +55
Termoprotezione motore (°C)	150	150	-	-

● 230 V AC ● 24 V DC

Codice Descrizione

Motoriduttori a 230 V AC	
801MP-0050	ATS30AGS - Motoriduttore telescopico 230 V irreversibile per cancelli a battente con C Max. 200 mm con anta fino a 3 m e 400 kg di peso. Colore grigio RAL7024.
801MP-0060	ATS50AGS - Motoriduttore telescopico 230 V irreversibile per cancelli a battente con C Max. 200 mm con anta fino a 5 m e 400 kg di peso. Colore grigio RAL7024.
Quadri comando per motoriduttori a 230 V AC	
002ZA3P	Quadro comando multifunzioni per cancelli a due ante battenti, con gestione dei finecorsa e regolazione della velocità di rallentamento.
002ZM3E 	Quadro comando multifunzioni per cancelli a due ante battenti, con display grafico di programmazione e segnalazione, autodiagnosi dei dispositivi di sicurezza e decodifica radio incorporata.
Motoriduttori a 24 V DC	
801MP-0070 	ATS30DGS - Motoriduttore telescopico 24 V irreversibile con encoder per cancelli a battente con C Max. 200 mm con anta fino a 3 m e 400 kg di peso. Colore grigio RAL7024.
801MP-0080 	ATS50DGS - Motoriduttore telescopico 24 V irreversibile con encoder per cancelli a battente con C Max. 200 mm con anta fino a 5 m e 400 kg di peso. Colore grigio RAL7024.
Quadri comando per motoriduttori a 24 V testati secondo le norme EN 12453	
801QA-0050 	ZLX24MA - Quadro comando multifunzioni, con alimentazione a 230 V AC, per cancelli a due ante battenti a 24 V, con display di programmazione e segnalazione, autodiagnosi dei dispositivi di sicurezza, Adaptive Speed & Torque Technology, BUS CXN, 2 ingressi di sicurezza e memorizzazione fino a 250 utenti.
801QA-0060 	ZLX24SA - Quadro comando multifunzioni, con alimentazione a 230 V AC, per cancelli a due ante battenti a 24 V, con display grafico di programmazione e segnalazione, autodiagnosi dei dispositivi di sicurezza, Adaptive Speed & Torque Technology, BUS CXN, 4 ingressi di sicurezza e memorizzazione fino a 1000 utenti.
002ZL65 	Quadro comando per cancelli a uno o due ante battenti con display di programmazione, decodifica radio incorporata e autodiagnosi dei dispositivi di sicurezza.

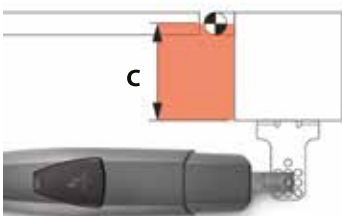

C MAX. FINO A 200 MM

ATS è la soluzione universale, ideale sia per i contesti residenziali che per installazioni industriali.

È un'automazione molto versatile e grazie all'estensione telescopica è in grado di adattarsi perfettamente a pilastri con ampie profondità.

SBLOCCO MANUALE IMMEDIATO

In caso di necessità è possibile sbloccare il motore per aprire o chiudere manualmente l'anta del cancello.

Per sbloccare ATS è sufficiente un solo gesto. Il perno da azionare è protetto da uno sportellino che si apre semplicemente con un dito.

La nuova chiavetta trilobata, inoltre, ha un design completamente rinnovato, per una maggiore ergonomia.

LA GAMMA COMPLETA

Codice Descrizione

Accessori per: 801MP-0090 - 801MP-0100 - 801MP-0110

001**H3000** Contenitore per sblocco da remoto con chiave personalizzata completo di manopola per sblocco a cordino e pulsante di comando. Lunghezza cordino L = 5 m.



Accessori per: 002ZL65 - 801QA-0050 - 801QA-0060

002**RLB** Scheda per il funzionamento in caso di blackout e per la ricarica delle batterie.

24



Accessori

001**LOCK81** Elettroserratura a cilindro singolo.



001**LOCK82** Elettroserratura a cilindro doppio.



NOTE:

002RLB - N. 2 batterie da 12 V - 1,3 Ah non fornite, su 002ZL65 prevedere un adeguato alloggiamento esterno.



MONDRIAN

**MOTORE TUBOLARE
CON FINECORSA
MECCANICO**

VEDI CATALOGO AUTOMAZIONI PER
TENDE, TAPPARELLE E OSCURANTI

CAME 

CAME.COM



LUNGHEZZA MAX. ANTA	PESO MAX. ANTA	UTILIZZO	C MAX.
FINO A 2,2 m	FINO A 250 kg	50%	60 mm

Soluzione per applicazioni residenziali

- Motoriduttore con coppia conica per maggiore fluidità di movimento.
- Finecorsa meccanici, integrati e regolabili.
- Collegamenti semplificati con un unico cavo a tre conduttori.
- Scheda elettronica con morsettiere, dip switch e memorizzazione fino a 25 utenti.
- Sistema di sblocco a leva protetto da chiave trilobata.
- Predisposizione per funzionamento in caso di blackout.



Dimensioni (mm)

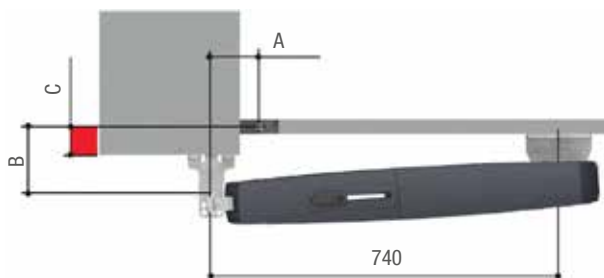

Limiti d'impiego

MODELLI	801MP-0020		
Lunghezza max. anta (m)	2,2	1,7	1
Peso max. anta (kg)	200	225	250
Apertura max. anta (°)	115		

Dimensioni applicazione (mm)

MODELLI	801MP-0020		
APERTURA ANTA (°)	A	B	C Max.
90	130	110÷170	60
115	150	110÷160	50

Caratteristiche tecniche

MODELLI	801MP-0020
Grado di protezione (IP)	44
Alimentazione motore (V)	24 DC
Potenza (W)	120
Tempo di manovra a 90° (s)	15
Intermittenza/Lavoro (%)	50
Spinta (N)	400 ÷ 2000
Temperatura d'esercizio (°C)	-20 ÷ +55

Codice	Descrizione
Motoriduttori a 24 V DC testati secondo le norme EN 12453	
801MP-0020 	AXL20DGS - Motoriduttore 24 V irreversibile con encoder per cancelli a battente con anta fino a 2 m e 200 kg di peso. Colore grigio RAL7024.
Quadri comando per motoriduttori a 24 V DC testati secondo le norme EN 12453	
002ZL60 	Quadro comando per cancelli a uno o due ante battenti con impostazioni a dip switch, decodifica radio incorporata e autodiagnosi dei dispositivi di sicurezza.
Accessori per: 002ZL60	
002RLB 	Scheda per il funzionamento in caso di blackout e per la ricarica delle batterie.
Accessori per: 002ZL60	
001RGP1	Modulo Green Power per il risparmio di energia tramite lo scollegamento del trasformatore durante l'inattività dell'automazione.
001R800	Scheda di decodifica e gestione controllo accessi con selettori a tastiera.
Accessori	
001RSWN001	Dispositivo di sblocco remoto a cordino per automazioni.
Accessori per: 001RSWN001	
001H3000	Contenitore per sblocco da remoto con chiave personalizzata completo di manopola per sblocco a cordino e pulsante di comando. Lunghezza cordino L = 5 m.



NOTE:
002RLB - N. 2 batterie da 12 V - 1,3 Ah non fornite.

LUNGHEZZA MAX. ANTA	PESO MAX. ANTA	UTILIZZO	C MAX.
FINO A 2,5 m	FINO A 250 kg	50%	60 mm

Soluzione per applicazioni residenziali e condominiali

- Motoriduttore con coppia conica per maggiore fluidità di movimento.
- Finecorsa meccanici, integrati e regolabili.
- Collegamenti semplificati con un unico cavo a tre conduttori.
- Scheda elettronica con morsettiere, display e memorizzazione fino a 250 utenti.
- Autodiagnosi dei dispositivi di sicurezza.
- Predisposizione per funzionamento in caso di blackout.
- Sviluppato con tecnologia CONNECT per la gestione digitale da remoto mediante gateway o in locale tramite CAME KEY.



Dimensioni (mm)

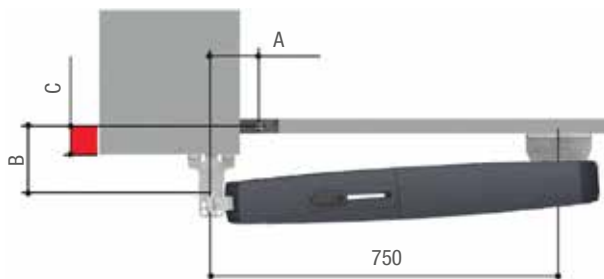

Limiti d'impiego

MODELLI	801MP-0030	
Lunghezza max. anta (m)	1,5	2
Peso max. anta (kg)	250	200
Apertura max. anta (°)	115	

MODELLI	801MP-0040	
Lunghezza max. anta (m)	1,80	2,5
Peso max. anta (kg)	300	250
Apertura max. anta (°)	115	

Dimensioni applicazione (mm)

BRACCIO SNODATO	801MP-0030 - 801MP-0040		
APERTURA ANTA (°)	A	B	C Max.
90	130	110 ÷ 170	60
115	150	110 ÷ 160	50

Caratteristiche tecniche

MODELLI	801MP-0030	801MP-0040
Grado di protezione (IP)	44	44
Alimentazione motore (V)	24 DC	24 DC
Assorbimento (A)	5 Max.	5 Max.
Potenza (W)	120	120
Tempo di manovra a 90° (s)	15*	15*
Intermittenza/Lavoro (%)	50	50
Spinta (N)	400 ÷ 2000	400 ÷ 2000
Temperatura d'esercizio (°C)	-20 ÷ +55	-20 ÷ +55

* Valore minimo indicativo con velocità di marcia al massimo e velocità di rallentamento al minimo.

Codice

Descrizione

Motoriduttori a 24 V DC testati secondo le norme EN 12453

801MP-0030



AXI20DGS - Motoriduttore 24 V irreversibile con encoder per cancelli a battente con anta fino a 2 m e 200 kg di peso. Colore grigio RAL7024.

801MP-0040



AXI25DGS - Motoriduttore 24 V irreversibile con encoder per cancelli a battente con anta fino a 2,5 m e 250 kg di peso. Colore grigio RAL7024.

Quadri comando per motoriduttori a 24 V DC testati secondo le norme EN 12453

002ZL65



Quadro comando per cancelli a uno o due ante battenti con display di programmazione, decodifica radio incorporata e autodiagnosi dei dispositivi di sicurezza.

801QA-0050



ZLX24MA - Quadro comando multifunzioni, con alimentazione a 230 V AC, per cancelli a due ante battenti a 24 V, con display di programmazione e segnalazione, autodiagnosi dei dispositivi di sicurezza, Adaptive Speed & Torque Technology, BUS CXN, 2 ingressi di sicurezza e memorizzazione fino a 250 utenti.

801QA-0060



ZLX24SA - Quadro comando multifunzioni, con alimentazione a 230 V AC, per cancelli a due ante battenti a 24 V, con display grafico di programmazione e segnalazione, autodiagnosi dei dispositivi di sicurezza, Adaptive Speed & Torque Technology, BUS CXN, 4 ingressi di sicurezza e memorizzazione fino a 1000 utenti.

Accessori

001RSWN001

Dispositivo di sblocco remoto a cordino per automazioni.

Accessori per: 001RSWN001

001H3000

Contenitore per sblocco da remoto con chiave personalizzata completo di manopola per sblocco a cordino e pulsante di comando. Lunghezza cordino L = 5 m.

Accessori per: 002ZL65

002RLB



Scheda per il funzionamento in caso di blackout e per la ricarica delle batterie.

Accessori per: 002ZL65

001RGP1

Modulo Green Power per il risparmio di energia tramite lo scollegamento del trasformatore durante l'inattività dell'automazione.

001R700

Scheda di decodifica e gestione controllo accessi con transponder.

001R800

Scheda di decodifica e gestione controllo accessi con selettori a tastiera.

002RSE

Scheda di interfaccia per la gestione di due automazioni o per l'abilitazione del protocollo CRP.

NOTE:

002RLB - N. 2 batterie da 12 V - 1,3 Ah non fornite.



WE CONNECT. YOU CONTROL.

La connessione al Cloud cambia il modo di vivere le automazioni. Questa tecnologia rivoluziona gli stili di vita, garantendo comfort e sicurezza.

CAME CONNECT mette in rete tutti i nostri prodotti e permette di gestirli e controllarli da qualsiasi dispositivo mobile come smartphone e tablet.

Scarica CAME AUTOMATION APP da Google play o App Store.



LUNGHEZZA MAX. ANTA	PESO MAX. ANTA	UTILIZZO	C MAX.
FINO A 7 m	FINO A 800 kg	UTILIZZO INTENSIVO	150 mm

Soluzione per applicazioni residenziali e condominiali

- Gestione del motore e dell'encoder con cavo a tre conduttori nelle versioni a 24 V DC.
- Struttura portante in alluminio pressofuso.
- Predisposizione per funzionamento in caso di blackout nelle versioni 24 V DC.
- Finecorsa meccanici, integrati e regolabili.
- Sviluppato con tecnologia CONNECT per la gestione digitale da remoto mediante gateway o in locale tramite CAME KEY.



Dimensioni (mm)

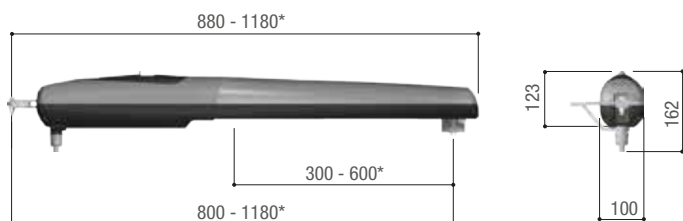

* 001AX5024 · 001AX71230

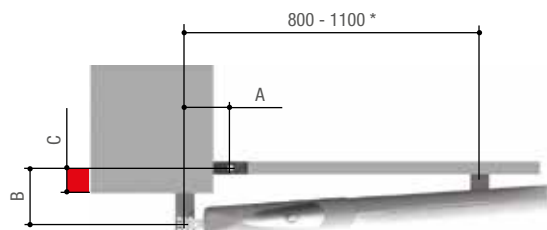

Limiti d'impiego

MODELLO	AX302304 · AX3024			
Larghezza max. anta (m)	3	2,5	2	
Peso max. anta (kg)	500	600	800	
MODELLO	AX402306 · AX412306			
Larghezza max. anta (m)	*4	3	2,5	2
Peso max. anta (kg)	300	500	600	800
MODELLO	AX5024			
Larghezza max. anta (m)	*5	*4	3	2,5
Peso max. anta (kg)	400	500	700	800
1000				
MODELLO	AX71230			
Larghezza max. anta (m)	**7	**6	*5	*4
Peso max. anta (kg)	300	350	400	500
700	800	1000		
Apertura max. anta (°)	120			

Dimensioni applicazione (mm)

MODELLI	AX302304 · AX402306 · AX412306 · AX3024		
APERTURA ANTA (°)	A	B	C Max.
90	130	130	70
120	140	100	50
MODELLI	AX5024 · AX71230		
APERTURA ANTA (°)	A	B	C Max.
90	200	220	150
120	220	220	100

NOTE:

* È obbligatorio prevedere l'elettroserratura sull'anta.

** Le ante di lunghezza superiore a 5 m non devono essere pannellate. Nelle versioni reversibili, in caso di forte vento a cancello aperto, l'anta potrebbe richiudersi.

Caratteristiche tecniche

MODELLI	AX302304	AX402306	AX412306	AX71230	AX3024	AX5024
Grado di protezione (IP)	44	44	44	44	44	44
Alimentazione (V - 50/60 Hz)	230 AC	230 AC	230 AC	230 AC	-	-
Alimentazione motore (V)	230 AC 50/60 Hz	230 AC 50/60 Hz	230 AC 50/60 Hz	230 AC 50/60 Hz	24 DC	24 DC
Assorbimento (A)	1,5	1,5	1,5	1,5	10 Max.	10 Max.
Potenza (W)	175	175	175	175	120	120
Tempo di manovra a 90° (s)	20	28	28	40	REGOLABILE	REGOLABILE
Intermittenza/Lavoro (%)	50	30	30	30	SERVIZIO INTENSIVO	SERVIZIO INTENSIVO
Spinta (N)	500 ÷ 4500	500 ÷ 4500	500 ÷ 4500	500 ÷ 4500	500 ÷ 4500	500 ÷ 4500
Temperatura d'esercizio (°C)	-20 ÷ +55	-20 ÷ +55	-20 ÷ +55	-20 ÷ +55	-20 ÷ +55	-20 ÷ +55
Termoprotezione motore (°C)	150	150	150	150	-	-

Codice	Descrizione	
Motoriduttori a 230 V AC testati secondo le norme EN 12453		
001 AX302304 	Motoriduttore 230 V irreversibile con encoder per cancelli a battente con anta fino a 3 m e 500 kg di peso.	
001 AX402306 	Motoriduttore 230 V irreversibile con encoder per cancelli a battente con anta fino a 4 m e 300 kg di peso.	
001 AX412306 	Motoriduttore 230 V reversibile con encoder per cancelli a battente con anta fino a 4 m e 300 kg di peso.	
Motoriduttori a 230 V AC		
001 AX71230 	Motoriduttore 230 V reversibile con encoder per cancelli a battente con anta fino a 7 m e 300 kg di peso.	
Quadri comando per motoriduttori a 230 V AC		
002 ZM3E 	Quadro comando multifunzioni per cancelli a due ante battenti, con display grafico di programmazione e segnalazione, autodiagnosi dei dispositivi di sicurezza e decodifica radio incorporata.	
Motoriduttori a 24 V DC testati secondo le norme EN 12453		
001 AX3024 	Motoriduttore 24 V irreversibile con encoder per cancelli a battente con anta fino a 3 m e 500 kg di peso.	
001 AX5024 	Motoriduttore 24 V irreversibile con encoder per cancelli a battente con anta fino a 5 m e 400 kg di peso.	
Quadri comando per motoriduttori a 24 V testati secondo le norme EN 12453		
801QA-0050 	ZLX24MA - Quadro comando multifunzioni, con alimentazione a 230 V AC, per cancelli a due ante battenti a 24 V, con display di programmazione e segnalazione, autodiagnosi dei dispositivi di sicurezza, Adaptive Speed & Torque Technology, BUS CXN, 2 ingressi di sicurezza e memorizzazione fino a 250 utenti.	
801QA-0060 	ZLX24SA - Quadro comando multifunzioni, con alimentazione a 230 V AC, per cancelli a due ante battenti a 24 V, con display grafico di programmazione e segnalazione, autodiagnosi dei dispositivi di sicurezza, Adaptive Speed & Torque Technology, BUS CXN, 4 ingressi di sicurezza e memorizzazione fino a 1000 utenti.	
Accessori per: 801QA-0050 - 801QA-0060		
002 RLB 	Scheda per il funzionamento in caso di blackout e per la ricarica delle batterie.	
Accessori		
001 LOCK81	Elettroserratura a cilindro singolo.	
001 LOCK82	Elettroserratura a cilindro doppio.	

NOTE:
002RLB - N. 2 batterie da 12 V - 1,3 Ah non fornite.

LUNGHEZZA MAX. ANTA	PESO MAX. ANTA	UTILIZZO	C MAX.
FINO A 5 m	FINO A 1000 kg	SERVIZIO INTENSIVO	120 mm

Soluzione per applicazioni residenziali e condominiali

- Motoriduttore irreversibile.
- Rilevazione amperometrica dell'ostacolo.
- Gestione del motore e dell'encoder con cavo a tre conduttori nelle versioni a 24 V DC.
- Predisposizione per funzionamento in caso di blackout nelle versioni 24 V DC.



Dimensioni (mm)

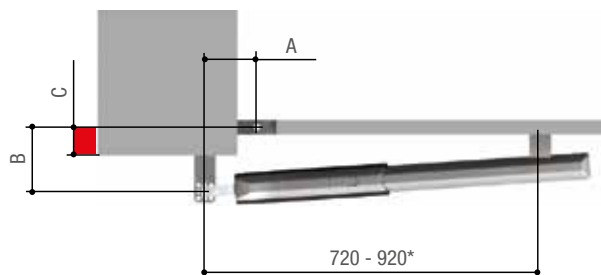

* 001A5000 · 001A5006 · 001A5024N

Limiti d'impiego

MODELLO	A3000 · A3000A · A3006 · A3024N		
Larghezza max. anta (m)	3	2,5	2
Peso max. anta (kg)	400	600	800
Apertura max. anta (°)	120		

MODELLO	A5000 · A5000A · A5006 · A5024N				
Larghezza max. anta (m)	*5	*4	3	2,5	2
Peso max. anta (kg)	400	500	600	800	1000
Apertura max. anta (°)	120				

NOTE: * È obbligatorio prevedere l'elettroserratura sull'anta.

Dimensioni applicazione (mm)

MODELLI	A3000 · A3000A · A3006 · A3024N		
APERTURA ANTA (°)	A	B	C Max.
90	130	130	60
120	130	110	50

MODELLI	A5000 · A5000A · A5006 · A5024N		
APERTURA ANTA (°)	A	B	C Max.
90	200	200	120
120	200	140	70

Caratteristiche tecniche

MODELLI	A3000	A3000A	A3006	A5000	A5000A	A5006	A3024N	A5024N
Grado di protezione (IP)	44	44	44	44	44	44	44	44
Alimentazione motore (V)	230 AC 50/60 Hz	230 AC 50/60 Hz	230 AC 50/60 Hz	230 AC 50/60 Hz	230 AC 50/60 Hz	230 AC 50/60 Hz	24 DC	24 DC
Assorbimento (A)	1,2	1,2	1,2	1,2	1,2	1,2	10 Max.	10 Max.
Potenza (W)	260	260	260	260	260	260	120	120
Tempo di manovra a 90° (s)	19 ÷ 25	19 ÷ 25	28 ÷ 35	30 ÷ 40	30 ÷ 40	40 ÷ 50	REGOLABILE	REGOLABILE
Cicli/Ora	24	24	16	15	15	10	SERVIZIO INTENSIVO	SERVIZIO INTENSIVO
Spinta (N)	400 ÷ 4000	400 ÷ 4000	400 ÷ 4000	400 ÷ 4000	400 ÷ 4000	400 ÷ 4000	400 ÷ 4000	400 ÷ 4000
Temperatura d'esercizio (°C)	-20 ÷ +55	-20 ÷ +55	-20 ÷ +55	-20 ÷ +55	-20 ÷ +55	-20 ÷ +55	-20 ÷ +55	-20 ÷ +55
Termoprotezione motore (°C)	150	150	150	150	150	150	-	-

Codice	Descrizione
Motoriduttori a 230 V AC	
001 A3000	Motoriduttore 230 V irreversibile con micro di finecorsa di apertura per cancelli a battente con anta fino a 3 m e 400 kg di peso.
001 A3000A	Motoriduttore 230 V irreversibile con micro di finecorsa di apertura e chiusura per cancelli a battente con anta fino a 3 m e 400 kg di peso.
001 A3006	Motoriduttore irreversibile per cancelli a battente fino a 3 m per anta, con micro di finecorsa di apertura (Versione Lenta).
001 A5000	Motoriduttore 230 V irreversibile con micro di finecorsa di apertura per cancelli a battente con anta fino a 5 m e 400 kg di peso.
001 A5000A	Motoriduttore 230 V irreversibile con micro di finecorsa di apertura e chiusura per cancelli a battente con anta fino a 5 m e 400 kg di peso.
001 A5006	Motoriduttore irreversibile per cancelli a battente fino a 5 m per anta, con micro di finecorsa di apertura.
Quadri comando per motoriduttori a 230 V AC	
002 ZA3P	Quadro comando multifunzioni per cancelli a due ante battenti, con gestione dei finecorsa e regolazione della velocità di rallentamento.
Motoriduttori a 24 V DC	
001 A3024N 	Motoriduttore 24 V irreversibile per cancelli a battente con anta fino a 3 m e 400 kg di peso.
001 A5024N 	Motoriduttore 24 V irreversibile con micro di finecorsa di apertura e chiusura per cancelli a battente con anta fino a 5 m e 400 kg di peso.
Quadri comando per motoriduttori a 24 V DC	
801QA-0050 	ZLX24MA - Quadro comando multifunzioni, con alimentazione a 230 V AC, per cancelli a due ante battenti a 24 V, con display di programmazione e segnalazione, autodiagnosi dei dispositivi di sicurezza, Adaptive Speed & Torque Technology, BUS CXN, 2 ingressi di sicurezza e memorizzazione fino a 250 utenti.
801QA-0060 	ZLX24SA - Quadro comando multifunzioni, con alimentazione a 230 V AC, per cancelli a due ante battenti a 24 V, con display grafico di programmazione e segnalazione, autodiagnosi dei dispositivi di sicurezza, Adaptive Speed & Torque Technology, BUS CXN, 4 ingressi di sicurezza e memorizzazione fino a 1000 utenti.
Accessori per: 801QA-0050 - 801QA-0060	
002 RLB 	Scheda per il funzionamento in caso di blackout e per la ricarica delle batterie.
Accessori	
001 LOCK81	Elettroserratura a cilindro singolo.
001 LOCK82	Elettroserratura a cilindro doppio.
001 D001	Cilindro serratura con chiave DIN.
001 H3000	Contenitore per sblocco da remoto con chiave personalizzata completo di manopola per sblocco a cordino e pulsante di comando. Lunghezza cordino L = 5 m.



KRONO

AUTOMAZIONI PER CANCELLI A BATTENTE

LUNGHEZZA MAX. ANTA	PESO MAX. ANTA	UTILIZZO	C MAX.
FINO A 5 m	FINO A 1000 kg	16 CICLI/ORA	120 mm

Soluzione per applicazioni residenziali

- Struttura portante in alluminio pressofuso.
- Microinterruttori di apertura/chiusura regolabili.
- Leva per lo sblocco di emergenza incorporata.



Dimensioni (mm)

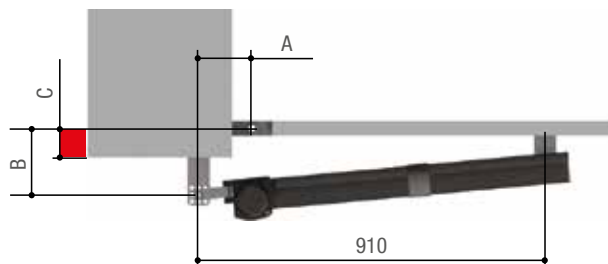
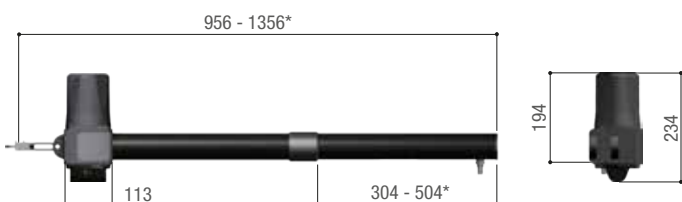

* 001KR510D · 001KR510S

Limiti d'impiego

MODELLO	· KR310D · KR310S		
Larghezza max. anta (m)	3	2,5	2
Peso max. anta (kg)	400	600	800
Apertura max. anta (°)	120		

MODELLO	KR510D · KR510S · KR512D · KR512S				
Larghezza max. anta (m)	5	4	3	2,5	2
Peso max. anta (kg)	400	500	600	800	1000
Apertura max. anta (°)	120				

Dimensioni applicazione (mm)

MODELLI	KR310D · KR310S		
APERTURA ANTA (°)	A	B	C Max.
90	130	130	60
120	130	110	50

MODELLI	KR510D · KR510S · KR512D · KR512S		
APERTURA ANTA (°)	A	B	C Max.
90	200	200	120
130	200	140	70

Caratteristiche tecniche

MODELLI	KR310D/S	KR510D/S
Grado di protezione (IP)	54	54
Alimentazione (V - 50/60 Hz)	230 AC	230 AC
Alimentazione motore (V)	230 AC	230 AC
Assorbimento (A)	1,1	1,1
Potenza (W)	240	240
Tempo di manovra a 90° (s)	22	34
Cicli/Ora	16	10
Spinta (N)	400 ÷ 3000	400 ÷ 3000
Temperatura d'esercizio (°C)	-20 ÷ +55	-20 ÷ +55
Termoprotezione motore (°C)	150	150

● 230 V AC

Codice	Descrizione
--------	-------------

Motoriduttori a 230 V AC	
---------------------------------	--

001 KR310D	Motoriduttore destro 230 V irreversibile con micro di finecorsa di apertura e chiusura per cancelli a battente con anta fino a 3 m e 400 kg di peso.
-------------------	--

001 KR310S	Motoriduttore sinistro 230 V irreversibile con micro di finecorsa di apertura e chiusura per cancelli a battente con anta fino a 3 m e 400 kg di peso.
-------------------	--

001 KR510D	Motoriduttore destro 230 V irreversibile con micro di finecorsa di apertura e chiusura per cancelli a battente con anta fino a 5 m e 400 kg di peso.
-------------------	--

001 KR510S	Motoriduttore sinistro 230 V irreversibile con micro di finecorsa di apertura e chiusura per cancelli a battente con anta fino a 5 m e 400 kg di peso.
-------------------	--

Quadri comando per motoriduttori a 230 V AC	
--	--

002 ZA3P	Quadro comando multifunzioni per cancelli a due ante battenti, con gestione dei finecorsa e regolazione della velocità di rallentamento.
-----------------	--

Accessori	
------------------	--

001 KR001	Cilindro serratura con chiave DIN.
------------------	------------------------------------



LUNGHEZZA MAX. ANTA	PESO MAX. ANTA	UTILIZZO	C MAX.
FINO A 1,8 m	FINO A 150 KG	UTILIZZO INTENSIVO	200 mm

Soluzione per applicazioni su colonne di ingombro minimo

- Per installazioni su pilastri di larghezza minima 8 cm.
- Controllo del movimento mediante encoder.
- Motoriduttore reversibile o irreversibile
- Installabili anche a ridosso di una parete con l'accessorio STYLO-BD.
- Predisposizione per funzionamento in caso di blackout.
- Sistema di sblocco con chiave personalizzata.



Dimensioni (mm)

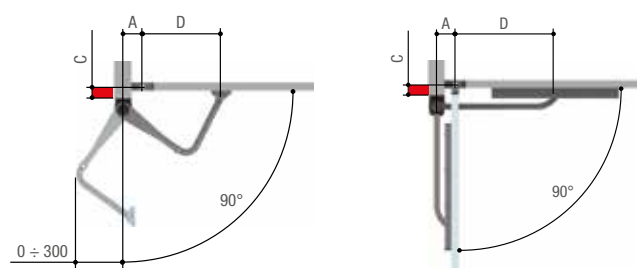
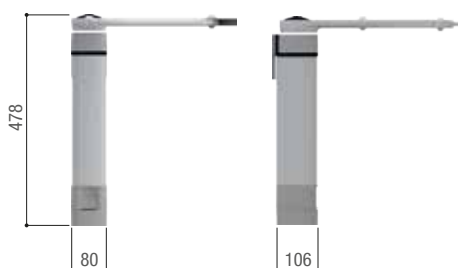

Limiti d'impiego

MODELLO	STYLO-ME · STYLO-RME		
Larghezza max. anta (m)	1,8	1,2	0,8
Peso max. anta (kg)	100	125	150
Apertura max. anta (°)	120 (con Braccio STYLO-BS) - 135 (con Braccio STYLO-BD)		

Dimensioni applicazione (mm)

BRACCIO SNODATO	STYLO-BS		
APERTURA ANTA (°)	A	D	C Max.
90	90	450	0
90	90	450	180
90	130	450	180
120	170	450	0
BRACCIO DRITTO	STYLO-BD		
APERTURA ANTA (°)	A	D	C Max.
90	90	400	200
90	230	300	180
135	230	300	0

Caratteristiche tecniche

MODELLI	STYLO-ME	STYLO-RME
Grado di protezione (IP)	54	54
Alimentazione motore (V)	24 DC	24 DC
Assorbimento (A)	5 Max.	5 Max.
Potenza (W)	48	48
Tempo di manovra a 90° (s)	REGOLABILE	REGOLABILE
Intermittenza/Lavoro (%)	SERVIZIO INTENSIVO	SERVIZIO INTENSIVO
Spinta (N)	100	100
Temperatura d'esercizio (°C)	-20 ÷ +55	-20 ÷ +55

Codice

Descrizione

Motoriduttori a 24 V DC testati secondo le norme EN 12453

001**STYLO-ME**



Motoriduttore 24 V irreversibile con encoder per cancelli a battente con anta fino a 1,8 m e 100 kg di peso.

001**STYLO-RME**



Motoriduttore 24 V reversibile con encoder per cancelli a battente con anta fino a 1,8 m e 100 kg di peso.

Quadri comando per motoriduttori a 24 V DC testati secondo le norme EN 12453

801**QA-0050**



ZLX24MA - Quadro comando multifunzioni, con alimentazione a 230 V AC, per cancelli a due ante battenti a 24 V, con display di programmazione e segnalazione, autodiagnosi dei dispositivi di sicurezza, Adaptive Speed & Torque Technology, BUS CXN, 2 ingressi di sicurezza e memorizzazione fino a 250 utenti.

801**QA-0060**



ZLX24SA - Quadro comando multifunzioni, con alimentazione a 230 V AC, per cancelli a due ante battenti a 24 V, con display grafico di programmazione e segnalazione, autodiagnosi dei dispositivi di sicurezza, Adaptive Speed & Torque Technology, BUS CXN, 4 ingressi di sicurezza e memorizzazione fino a 1000 utenti.

002**ZL92**



Quadro comando per cancelli a due ante battenti con display funzioni, autodiagnosi dei dispositivi di sicurezza e decodifica radio incorporata.

Accessori per: 801 QA-0050 - 801 QA-0060

002**RLB**



Scheda per il funzionamento in caso di blackout e per la ricarica delle batterie.

Accessori per: 002ZL92

002**LB90**



Scheda per il funzionamento in caso di blackout e per la ricarica delle batterie.

Accessori

001**STYLO-BS**

Braccio di trasmissione snodato.

001**STYLO-BD**

Braccio di trasmissione dritto e guida di scorrimento con finecorsa meccanico in apertura.

Accessori per: 001STYLO-RME

001**LOCK81**

Elettroserratura a cilindro singolo.

001**LOCK82**

Elettroserratura a cilindro doppio.



NOTE:

002LB90 - N. 2 batterie da 12 V - 1,2 Ah o 7 Ah non fornite.

002LB90 - Su 002ZL92 con batterie da 12 V 1,2 Ah è previsto l'alloggiamento interno.

LUNGHEZZA MAX. ANTA	PESO MAX. ANTA	UTILIZZO	C MAX.
FINO A 2 m	FINO A 250 kg	40 CICLI/ORA	300 mm

Soluzione per applicazioni residenziali e condominiali su colonne di piccole e medie dimensioni



- Controllo del movimento mediante encoder.
- Scheda elettronica con morsettiere, dip switch e memorizzazione fino a 25 utenti.
- Predisposizione per funzionamento in caso di blackout.
- Autodiagnosi dei dispositivi di sicurezza.
- Comoda leva di sblocco per l'apertura manuale del cancello.

Dimensioni (mm)

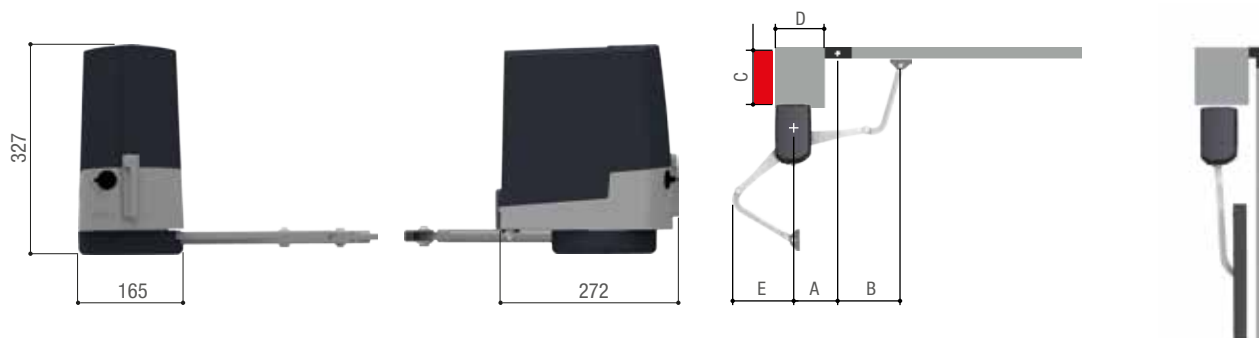

Dimensioni applicazione (mm)

MODELLI	801MB-0080 - 801MB-0050				
APERTURA ANTA (°)	A	B	D	E	C Max.
90	140	420 (490 con art. 801XC-0070)	Min. 150	310 (410 con art. 801XC-0070)	150 (300 con art. 801XC-0070)
90	160 ÷ 180	380 (460 con art. 801XC-0070)	Min. 150	310 (410 con art. 801XC-0070)	150 (300 con art. 801XC-0070)
110	200 ÷ 220	400 (470 con art. 801XC-0070)	Min. 150	310 (410 con art. 801XC-0070)	50 (300 con art. 801XC-0070)

Limiti d'impiego

MODELLI	801MB-0080 - 801MB-0050		
Lunghezza max. anta (m)	2	1,7	1
Peso max. anta (kg)	200	225	250
Apertura max. anta (°)	110		

Caratteristiche tecniche

MODELLI	801MB-0080	801MB-0050
Grado di protezione (IP)	44	44
Alimentazione (V - 50/60 Hz)	230 AC	-
Alimentazione motore (V)	24 DC	24 DC
Assorbimento (A)	4 Max.	4 Max.
Potenza (W)	140	140
Tempo di manovra a 90° (s)	da 19 a 25	da 20 a 30
Cicli/Ora	40	40
Spinta (N)	180	180
Temperatura d'esercizio (°C)	-20 ÷ +55	-20 ÷ +55

Codice

Descrizione

Automazioni complete con motoriduttore a 24 V DC testate secondo le norme EN 12453

801MB-0080



FTL20DGC - Motoriduttore 24 V irreversibile completo di scheda elettronica con impostazioni a dip switch, decodifica radio incorporata e braccio snodato di trasmissione per cancelli a battente con C Max. 150 mm con anta fino a 2 m e 200 kg di peso. Cover grigio RAL7024.



Motoriduttori a 24 V DC testati secondo le norme EN 12453

801MB-0050



FTX20DGS - Motoriduttore 24 V irreversibile con braccio snodato di trasmissione per cancelli a battente con C Max. 150 mm con anta fino a 2 m e 200 kg di peso. Cover grigio RAL7024.



Accessori per: 801MB-0080

001**RGP1**

Modulo Green Power per il risparmio di energia tramite lo scollegamento del trasformatore durante l'inattività dell'automazione.



001**R800**

Scheda di decodifica e gestione controllo accessi con selettori a tastiera.



Accessori per: 801MB-0080

002**RLB**



Scheda per il funzionamento in caso di blackout e per la ricarica delle batterie.



Accessori

001**STYLO-BD**

Braccio di trasmissione dritto e guida di scorrimento con fincorsa meccanico in apertura.



801XC-0070

Braccio Articolato per incremento di C max fino a 250 mm.



SBLOCCO FACILE!

In caso di emergenza o di mancanza di tensione, lo sblocco con chiave è subito accessibile e facile da usare.

Una comoda leva infatti, permette di liberare il motoriduttore per l'apertura manuale del cancello.

LUNGHEZZA MAX. ANTA	PESO MAX. ANTA	UTILIZZO	C MAX.
FINO A 2 m	FINO A 250 kg	40 CICLI/ORA	300 mm

Soluzione per applicazioni residenziali e condominiali su colonne di piccole e medie dimensioni



- Controllo del movimento mediante encoder.
- Scheda elettronica con morsettiere, display e memorizzazione fino a 250 utenti.
- Predisposizione per funzionamento in caso di blackout.
- Autodiagnosi dei dispositivi di sicurezza.
- Comoda leva di sblocco per l'apertura manuale del cancello.
- Sviluppato con tecnologia CONNECT per la gestione digitale da remoto mediante gateway o in locale tramite CAME KEY.

Dimensioni (mm)

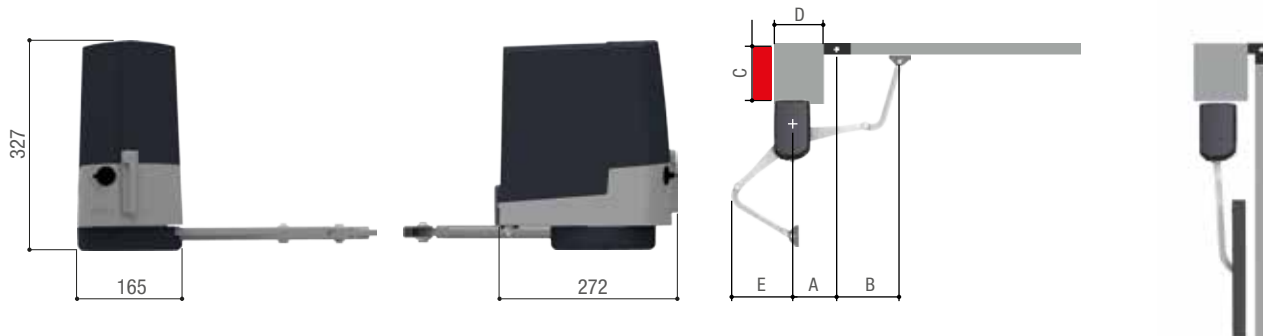

Dimensioni applicazione (mm)

MODELLI					801MB-0070 · 801MB-0050	801MB-0110 · 801MB-0120
APERTURA ANTA (°)	A	B	D	E	C Max.	C Max.
90	140	420 (490 con art. 801XC-0070)	Min. 150	310 (410 con art. 801XC-0070)	150 (300 con art. 801XC-0070)	250 (300 con art. 801XC-0070)
90	160 ÷ 180	380 (460 con art. 801XC-0070)	Min. 150	310 (410 con art. 801XC-0070)	150 (300 con art. 801XC-0070)	250 (300 con art. 801XC-0070)
110	200 ÷ 220	400 (470 con art. 801XC-0070)	Min. 150	310 (410 con art. 801XC-0070)	50 (300 con art. 801XC-0070)	50 (300 con art. 801XC-0070)

Limiti d'impiego

MODELLI	801MB-0070 · 801MB-0050 · 801MB-0110 · 801MB-0120		
Lunghezza max. anta (m)	2	1,7	1
Peso max. anta (kg)	200	225	250
Apertura max. anta (°)		110	

Caratteristiche tecniche

MODELLI	801MB-0070	801MB-0110	801MB-0050	801MB-0120
Grado di protezione (IP)	44	44	44	44
Alimentazione (V - 50/60 Hz)	230 AC	230 AC	-	-
Alimentazione motore (V)	24 DC	24 DC	24 DC	24 DC
Assorbimento (A)	4 Max.	4 Max.	4 Max.	4 Max.
Potenza (W)	140	140	140	140
Tempo di manovra a 90° (s)	da 20 a 30	da 20 a 30	da 20 a 30	da 20 a 30
Cicli/Ora	40	40	40	40
Spinta (N)	180	180	180	180
Temperatura d'esercizio (°C)	-20 ÷ +55	-20 ÷ +55	-20 ÷ +55	-20 ÷ +55

Codice Descrizione

Automazioni complete con motoriduttore a 24 V DC testate secondo le norme EN 12453

801MB-0070 FTX20DGC - Motoriduttore 24 V irreversibile completo di scheda elettronica con display funzioni, decodifica radio incorporata e braccio snodato di trasmissione per cancelli a battente con C Max. 150 mm con anta fino a 2 m e 200 kg di peso. Cover grigio RAL7024.

801MB-0110 FTX20DLC - Motoriduttore 24 V irreversibile completo di scheda elettronica con display funzioni, decodifica radio incorporata e braccio snodato di trasmissione per cancelli a battente con C Max. 250 mm con anta fino a 2 m e 200 kg di peso. Cover grigio RAL7024.



Motoriduttori a 24 V DC testati secondo le norme EN 12453

801MB-0050 FTX20DGS - Motoriduttore 24 V irreversibile con braccio snodato di trasmissione per cancelli a battente con C Max. 150 mm con anta fino a 2 m e 200 kg di peso. Cover grigio RAL7024.

801MB-0120 FTX20DLS - Motoriduttore 24 V irreversibile con braccio snodato di trasmissione per cancelli a battente con C Max. 250 mm con anta fino a 2 m e 200 kg di peso. Cover grigio RAL7024.



Quadri comando a 24 V DC testati secondo le norme EN 12453

002ZL65 Quadro comando per cancelli a uno o due ante battenti con display di programmazione, decodifica radio incorporata e autodiagnosi dei dispositivi di sicurezza.

801QA-0050 ZLX24MA - Quadro comando multifunzioni, con alimentazione a 230 V AC, per cancelli a due ante battenti a 24 V, con display di programmazione e segnalazione, autodiagnosi dei dispositivi di sicurezza, Adaptive Speed & Torque Technology, BUS CXN, 2 ingressi di sicurezza e memorizzazione fino a 250 utenti.

801QA-0060 ZLX24SA - Quadro comando multifunzioni, con alimentazione a 230 V AC, per cancelli a due ante battenti a 24 V, con display grafico di programmazione e segnalazione, autodiagnosi dei dispositivi di sicurezza, Adaptive Speed & Torque Technology, BUS CXN, 4 ingressi di sicurezza e memorizzazione fino a 1000 utenti.



WE CONNECT. YOU CONTROL.

La connessione al Cloud cambia il modo di vivere le automazioni. Questa tecnologia rivoluziona gli stili di vita, garantendo comfort e sicurezza.

CAME CONNECT mette in rete tutti i nostri prodotti e permette di gestirli e controllarli da qualsiasi dispositivo mobile come smartphone e tablet.

Scarica CAME AUTOMATION APP da Google play o App Store.



SBLOCCO FACILE!

In caso di emergenza o di mancanza di tensione, lo sblocco con chiave è subito accessibile e facile da usare.

Una comoda leva infatti, permette di liberare il motoriduttore per l'apertura manuale del cancello.

LA GAMMA COMPLETA

Codice Descrizione

Accessori per: 801MB-0070 - 801MB-0110

001 RGP1	Modulo Green Power per il risparmio di energia tramite lo scollegamento del trasformatore durante l'inattività dell'automazione.
002 RSE	Scheda di interfaccia per la gestione di due automazioni o per l'abilitazione del protocollo CRP.
001 R700	Scheda di decodifica e gestione controllo accessi con transponder.
001 R800	Scheda di decodifica e gestione controllo accessi con selettori a tastiera.

Accessori per: 801MB-0070 - 801MB-0110

002 RLB	Scheda per il funzionamento in caso di blackout e per la ricarica delle batterie.
----------------	---



Accessori

001 LOCK81	Elettroserratura a cilindro singolo.
001 LOCK82	Elettroserratura a cilindro doppio.
001 STYLO-BD	Braccio di trasmissione dritto e guida di scorrimento con fincorsa meccanico in apertura.
001 H3000	Contenitore per sblocco da remoto con chiave personalizzata completo di manopola per sblocco a cordino e pulsante di comando. Lunghezza cordino L = 5 m.
001 RSWN001	Dispositivo di sblocco remoto a cordino per automazioni.





BKV

**EFFICIENTE E ROBUSTO
PER CANCELLI DI GRANDI
DIMENSIONI**

SCOPRI DI PIÙ A PAG. 56

CAME 

[CAME.COM](https://www.came.com)

FAST 70

AUTOMAZIONI PER CANCELLI A BATTENTE



LUNGHEZZA MAX. ANTA	PESO MAX. ANTA	UTILIZZO	C MAX.
FINO A 2,3 m	FINO A 300 kg	30%	300 mm

Soluzione per applicazioni residenziali e condominiali su colonne di medie e grandi dimensioni

- Scheda elettronica con morsettiere, display e memorizzazione fino a 1000 utenti.
- Predisposizione per funzionamento in caso di blackout.
- Autodiagnosi dei dispositivi di sicurezza.
- Disponibile anche in versione a 230 V AC con specifiche tecniche diverse da quanto sopra.
- Sviluppato con tecnologia CONNECT per la gestione digitale da remoto mediante gateway o in locale tramite CAME KEY.



Dimensioni (mm)

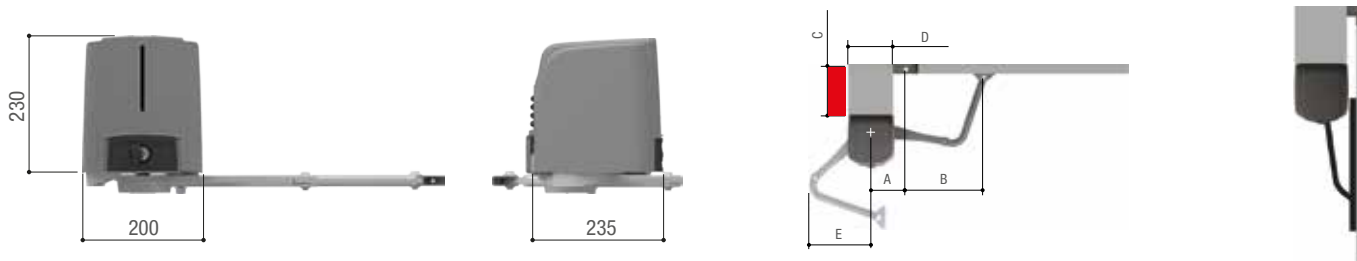

Dimensioni applicazione (mm)

MODELLI	FA70230CB · FA70230 · FA7024CB · FA7024					801MB-0090 · 801MB-0100				
	A	B	D	E	C Max.	A	B	D	E	C Max.
90	140	420 (490*)	Min. 200	260 (350*)	200 (300*)	140	490	Min. 200	410	300
90	160	380 (460*)	Min. 220	240 (320*)	200 (300*)	160	460	Min. 220	410	300
90	180	380 (460*)	Min. 240	240 (320*)	200 (300*)	180	460	Min. 240	410	300
110	220	380 (450*)	Min. 280	310 (400*)	50 (50*)	220	470	Min. 280	410	50
110	240	380 (450*)	Min. 300	310 (400*)	50 (50*)	240	470	Min. 300	410	50

* con art. 801XC-0070

Limiti d'impiego

MODELLO	FA70230CB · FA70230 · FA7024CB · FA7024 · 801MB-0090 · 801MB-0100		
Larghezza max. anta (m)	2,3	2	1,5
Peso max. anta (kg)	200	215	250
Apertura max. anta (°)	110		

Caratteristiche tecniche

MODELLI	FA70230CB	FA70230	FA7024CB	FA7024	801MB-0090	801MB-0100
Grado di protezione (IP)	54	54	54	54	54	54
Alimentazione (V - 50/60 Hz)	230 AC	230 AC	230 AC	-	230 AC	-
Alimentazione motore (V)	230 AC	230 AC	24 DC	24 DC	24 DC	24 DC
Assorbimento (A)	1,4	1,4	-	-	-	-
Potenza (W)	160	160	140	140	140	140
Tempo di manovra a 90° (s)	15	15	13 ÷ 30	13 ÷ 30	13 ÷ 30	13 ÷ 30
Intermittenza/Lavoro (%)	30	30	-	-	-	-
Cicli/Ora	-	-	65	65	65	65
Temperatura d'esercizio (°C)	-20 ÷ +55	-20 ÷ +55	-20 ÷ +55	-20 ÷ +55	-20 ÷ +55	-20 ÷ +55
Termoprotezione motore (°C)	150	150	-	-	-	-

● 230 V AC ● 24 V DC

Codice Descrizione

Automazioni a 230 V AC

001**FA70230CB** Motoriduttore 230 V irreversibile completo di scheda elettronica e braccio snodato di trasmissione per cancelli a battente con C Max. 200 mm con anta fino a 2,3 m e 200 kg di peso.



Motoriduttori a 230 V AC

001**FA70230** Motoriduttore 230 V irreversibile con braccio snodato di trasmissione per cancelli a battente con C Max. 200 mm con anta fino a 2,3 m e 200 kg di peso.



Automazioni a 24 V DC con C max. 200 mm testate secondo le norme EN 12453

001**FA7024CB** Motoriduttore 24 V irreversibile completo di scheda elettronica con display funzioni, decodifica radio incorporata e braccio snodato di trasmissione per cancelli a battente con C Max. 200 mm con anta fino a 2,3 m e 200 kg di peso.



Motoriduttori a 24 V DC con C max. 200 mm testati secondo le norme EN 12453

001**FA7024** Motoriduttore 24 V irreversibile con braccio snodato di trasmissione per cancelli a battente con C Max. 200 mm con anta fino a 2,3 m e 200 kg di peso.



Automazioni a 24 V DC con C max. 300 mm testate secondo le norme EN 12453

801**MB-0090** FST23DLC - Motoriduttore 24 V irreversibile completo di scheda elettronica con display funzioni, decodifica radio incorporata e braccio snodato di trasmissione per cancelli a battente con C Max. 300 mm con anta fino a 2,3 m e 200 kg di peso.



Motoriduttori a 24 V DC con C max. 300 mm testati secondo le norme EN 12453

801**MB-0100** FST23DLS - Motoriduttore 24 V irreversibile con braccio snodato di trasmissione per cancelli a battente con C Max. 300 mm con anta fino a 2,3 m e 200 kg di peso.



Quadri comando a 24 V DC testati secondo le norme EN 12453

002**ZL65** Quadro comando per cancelli a uno o due ante battenti con display di programmazione, decodifica radio incorporata e autodiagnosi dei dispositivi di sicurezza.



801**QA-0050** ZLX24MA - Quadro comando multifunzioni, con alimentazione a 230 V AC, per cancelli a due ante battenti a 24 V, con display di programmazione e segnalazione, autodiagnosi dei dispositivi di sicurezza, Adaptive Speed & Torque Technology, BUS CXN, 2 ingressi di sicurezza e memorizzazione fino a 250 utenti.



801**QA-0060** ZLX24SA - Quadro comando multifunzioni, con alimentazione a 230 V AC, per cancelli a due ante battenti a 24 V, con display grafico di programmazione e segnalazione, autodiagnosi dei dispositivi di sicurezza, Adaptive Speed & Torque Technology, BUS CXN, 4 ingressi di sicurezza e memorizzazione fino a 1000 utenti.



LA GAMMA COMPLETA

Codice Descrizione

Accessori per: 002ZL65

001 RGP1	Modulo Green Power per il risparmio di energia tramite lo scollegamento del trasformatore durante l'inattività dell'automazione.
001 R700	Scheda di decodifica e gestione controllo accessi con transponder.
001 R800	Scheda di decodifica e gestione controllo accessi con selettori a tastiera.
002 RSE	Scheda di interfaccia per la gestione di due automazioni o per l'abilitazione del protocollo CRP.

Accessori per: 002ZL65 - 801QA-0050 - 801QA-0060

002 RLB	Scheda per il funzionamento in caso di blackout e per la ricarica delle batterie.
----------------	---

24

Accessori per: 002RLB

001 LBF70	Kit di fissaggio per batterie.
------------------	--------------------------------

Accessori

001 STYLO-BD	Braccio di trasmissione dritto e guida di scorrimento con fincorsa meccanico in apertura.
001 LOCK81	Elettroserratura a cilindro singolo.
001 LOCK82	Elettroserratura a cilindro doppio.
001 H3000	Contenitore per sblocco da remoto con chiave personalizzata completo di manopola per sblocco a cordino e pulsante di comando. Lunghezza cordino L = 5 m.

NOTE:

002RLB - N. 2 batterie da 12 V - 3,4 Ah non fornite, su 001FA7024 è previsto l'alloggiamento interno.





ATS

**IL MOTORE
TELESCOPICO
UNIVERSALE
PER CANCELLI A
BATTENTE**

SCOPRI DI PIÙ A PAG. 72

CAME 

[CAME.COM](https://www.came.com)

LUNGHEZZA MAX. ANTA	PESO MAX. ANTA	UTILIZZO	C MAX.
FINO A 4 m	FINO A 800 kg	UTILIZZO INTENSIVO	380 mm

Soluzione per applicazioni residenziali e condominiali su colonne di grandi dimensioni



- Controllo del movimento mediante encoder.
- Solida copertura in alluminio anodizzato.
- Bracci di trasmissione dritti per applicazioni con spazio limitato (art. 001FERNI-BDX - 001FERNI-BSX).
- Sistema di sblocco a leva protetto da chiave.
- Sviluppato con tecnologia CONNECT per la gestione digitale da remoto mediante gateway o in locale tramite CAME KEY.

Dimensioni (mm)

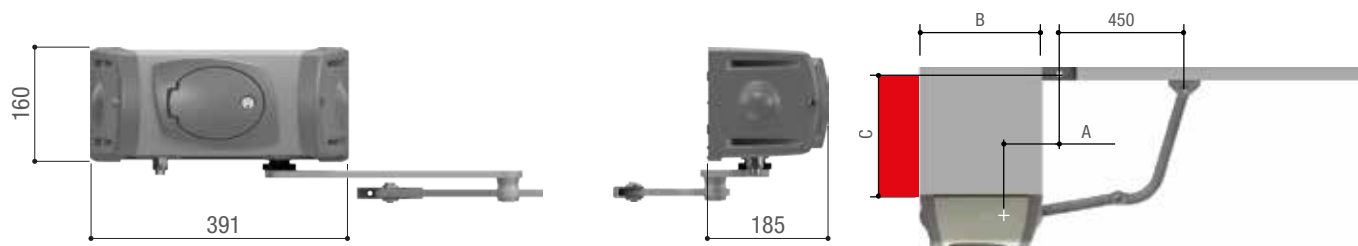

Dimensioni applicazione (mm)

MODELLI	FE40230 · FE4024		
APERTURA ANTA (°)	A	B min.	C Max.
90	150	390	380
120	200	390	0

Limiti d'impiego

MODELLO	FE40230 · FE4024 ·				
Larghezza max. anta (m)	4*	3,5*	3*	2,5*	2
Peso max. anta (kg)	400	450	500	600	800
Apertura max. anta (°)	120				

MODELLO	FE40230 · FE4024 (con braccio di trasmissione 001FERNI-BDX e 001FERNI-BSX)		
Larghezza max. anta (m)	2,5	2	1,5
Peso max. anta (kg)	300	500	500
Apertura max. anta (°)	120		

NOTE: *È obbligatorio prevedere l'elettroserratura sull'anta.

Caratteristiche tecniche

MODELLI	FE40230	FE4024
Grado di protezione (IP)	44	44
Alimentazione (V - 50/60 Hz)	230 AC	-
Alimentazione motore (V)	230 AC 50/60 Hz	24 DC
Assorbimento (A)	1,2	7 Max.
Potenza (W)	140	130
Tempo di manovra a 90° (s)	34	REGOLABILE
Intermittenza/Lavoro (%)	30	SERVIZIO INTENSIVO
Spinta (N)	540	360
Temperatura d'esercizio (°C)	-20 ÷ +55	-20 ÷ +55
Termoprotezione motore (°C)	150	-

Codice	Descrizione
Motoriduttori a 230 V AC testati secondo le norme EN 12453	
001 FE40230 	Motoriduttore 230 V irreversibile con braccio snodato di trasmissione per cancelli a battente con C Max. 380 mm con anta fino a 4 m e 400 kg di peso.
Quadri comando per motoriduttori a 230 V AC	
002 ZM3E 	Quadro comando multifunzioni per cancelli a due ante battenti, con display grafico di programmazione e segnalazione, autodiagnosi dei dispositivi di sicurezza e decodifica radio incorporata.
Motoriduttori a 24 V DC testati secondo le norme EN 12453	
001 FE4024 	Motoriduttore 24 V irreversibile completo di braccio snodato di trasmissione per cancelli a battente con C Max. 380 mm con anta fino a 4 m e 400 kg di peso.
Quadri comando per motoriduttori a 24 V testati secondo le norme EN 12453	
801QA-0050 	ZLX24MA - Quadro comando multifunzioni, con alimentazione a 230 V AC, per cancelli a due ante battenti a 24 V, con display di programmazione e segnalazione, autodiagnosi dei dispositivi di sicurezza, Adaptive Speed & Torque Technology, BUS CXN, 2 ingressi di sicurezza e memorizzazione fino a 250 utenti.
801QA-0060 	ZLX24SA - Quadro comando multifunzioni, con alimentazione a 230 V AC, per cancelli a due ante battenti a 24 V, con display grafico di programmazione e segnalazione, autodiagnosi dei dispositivi di sicurezza, Adaptive Speed & Torque Technology, BUS CXN, 4 ingressi di sicurezza e memorizzazione fino a 1000 utenti.
Accessori per: 801QA-0050 - 801QA-0060	
002 RLB 	Scheda per il funzionamento in caso di blackout e per la ricarica delle batterie.
Accessori per: 001FE40230 - 001FE4024	
001 FERNI-BDX	Braccio di trasmissione dritto destro e guida di scorrimento.
001 FERNI-BSX	Braccio di trasmissione dritto sinistro e guida di scorrimento.
Accessori	
001 LOCK81	Elettroserratura a cilindro singolo.
001 LOCK82	Elettroserratura a cilindro doppio.
001 H3000	Contenitore per sblocco da remoto con chiave personalizzata completo di manopola per sblocco a cordino e pulsante di comando. Lunghezza cordino L = 5 m.



NOTE:

LUNGHEZZA MAX. ANTA	PESO MAX. ANTA	UTILIZZO	TIPOLOGIA
FINO A 3,5 m	FINO A 800 kg	UTILIZZO INTENSIVO	INTERRATO

Soluzione a scomparsa per applicazioni residenziali o condominiali

- La soluzione invisibile per l'automazione del cancello.
- Grado di protezione dagli agenti atmosferici IP67.
- Cassa di fondazione in acciaio con trattamento anticorrosivo, oppure in acciaio inox AISI 304.
- Riaggancio automatico del sistema di sblocco dopo la manovra manuale del cancello.
- Finecorsa meccanici, integrati e regolabili.
- Apertura fino a 180° (con accessorio FL-180).
- Predisposizione per funzionamento in caso di blackout nelle versioni 24 V DC.
- Sviluppato con tecnologia CONNECT per la gestione digitale da remoto mediante gateway o in locale tramite CAME KEY.



Dimensioni (mm)

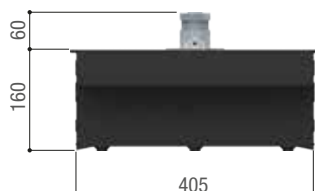
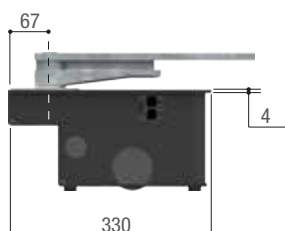

A = Min. 67

Limiti d'impiego

MODELLO	FROG-A · FROG-AE			
Larghezza max. anta (m)	*3,5	*2,5	2	-
Peso max. anta (kg)	400	600	800	-
MODELLO	FROG-A24 · FROG-A24E			
Larghezza max. anta (m)	*3,5	*2,5	2	-
Peso max. anta (kg)	400	600	800	-
Apertura max. anta (°)	110			

NOTE: * È consigliabile prevedere l'elettroserratura sull'anta.







Caratteristiche tecniche

MODELLI	FROG-AE	FROG-A	FROG-A24	FROG-A24E
Grado di protezione (IP)	67	67	67	67
Alimentazione (V - 50/60 Hz)	230 AC	230 AC	-	-
Alimentazione motore (V)	230 AC	230 AC	24 DC	24 DC
Assorbimento (A)	1,9	1,9	15 Max.	15 Max.
Potenza (W)	460	460	180	180
Tempo di manovra a 90° (s)	18	18	REGOLABILE	REGOLABILE
Intermittenza/Lavoro (%)	30	30	SERVIZIO INTENSIVO	SERVIZIO INTENSIVO
Cicli/Ora	11	11	-	-
Temperatura d'esercizio (°C)	-20 ÷ +55	-20 ÷ +55	-20 ÷ +55	-20 ÷ +55
Termoprotezione motore (°C)	150	150	-	-

● 230 V AC ● 24 V DC

Codice

Descrizione

Codice	Descrizione
Motoriduttori interrati a 230 V AC	
001 FROG-A	Motoriduttore interrato 230 V irreversibile con fermo anta in chiusura regolabile per cancelli a battente con ante fino a 3,5 m e 400 kg di peso.
Quadri comando per motoriduttori a 230 V AC	
002 ZA3P	Quadro comando multifunzioni per cancelli a due ante battenti, con gestione dei finecorsa e regolazione della velocità di rallentamento.
Motoriduttori interrati a 230 V AC testati secondo le norme EN 12453	
001 FROG-AE 	Motoriduttore interrato 230 V irreversibile con encoder e fermo anta in chiusura regolabile per cancelli a battente con ante fino a 3,5 m e 400 kg di peso.
Quadri comando per motoriduttori a 230 V AC testati secondo le norme EN 12453	
002 ZM3E 	Quadro comando multifunzioni per cancelli a due ante battenti, con display grafico di programmazione e segnalazione, autodiagnosi dei dispositivi di sicurezza e decodifica radio incorporata.
Motoriduttori interrati a 24 V DC testati secondo le norme EN 12453	
001 FROG-A24 	Motoriduttore interrato 24 V irreversibile con fermo anta in chiusura regolabile per cancelli a battente con ante fino a 3,5 m e 400 kg di peso.
001 FROG-A24E 	Motoriduttore interrato 24 V irreversibile con encoder e fermo anta in chiusura regolabile per cancelli a battente con ante fino a 3,5 m e 400 kg di peso.
Quadri comando per motoriduttori a 24 V	
801 QA-0050 	ZLX24MA - Quadro comando multifunzioni, con alimentazione a 230 V AC, per cancelli a due ante battenti a 24 V, con display di programmazione e segnalazione, autodiagnosi dei dispositivi di sicurezza, Adaptive Speed & Torque Technology, BUS CXN, 2 ingressi di sicurezza e memorizzazione fino a 250 utenti.
801 QA-0060 	ZLX24SA - Quadro comando multifunzioni, con alimentazione a 230 V AC, per cancelli a due ante battenti a 24 V, con display grafico di programmazione e segnalazione, autodiagnosi dei dispositivi di sicurezza, Adaptive Speed & Torque Technology, BUS CXN, 4 ingressi di sicurezza e memorizzazione fino a 1000 utenti.
Accessori per: 801QA-0050 - 801QA-0060	
002 RLB 	Scheda per il funzionamento in caso di blackout e per la ricarica delle batterie.



LA GAMMA COMPLETA

Codice Descrizione

Accessori per: 001FROG-A - 001FROG-AE - 001FROG-A24E

001**FL-180** Leva di trasmissione a catena per aperture fino a 180° e con lunghezza max. anta 2 m.

Accessori

001**FROG-CFNI** Cassa di fondazione in acciaio AISI 304, completa di leva di aggancio sblocco, staffa di fissaggio al cancello e vite per la regolazione del punto di finecorsa in apertura.

001**FROG-CFN** Cassa di fondazione in acciaio con trattamento in cataforesi, completa di leva di aggancio sblocco, staffa di fissaggio al cancello e vite per la regolazione del punto di finecorsa in apertura.

001**LOCK81** Elettroserratura a cilindro singolo.

001**LOCK82** Elettroserratura a cilindro doppio.

001**A4364** Dispositivo di sblocco con chiave a leva.

001**A4365** Dispositivo di sblocco con chiave trilobata.

001**A4366** Dispositivo di sblocco con chiave personalizzata e cilindro EURO-DIN.

001**A4370** Leva di trasmissione per aperture fino a 140° e con lunghezza max. anta 2 m.

801XA-0010 Cavo L = 100 m, 3 x 0,5 mm.



NOTE:

001FL-180 - 001A4370 - Accessori per lunghezza max. anta 2 m.



KRX

IL LAMPEGGIANTE
CON LUCE LED
DISPONIBILE IN 3
COLORI

SCOPRI DI PIÙ A PAG. 214

CAME 

CAME.COM



FROG PLUS

AUTOMAZIONI PER CANCELLI A BATTENTE



LUNGHEZZA MAX. ANTA	PESO MAX. ANTA	UTILIZZO	TIPOLOGIA
FINO A 7 m	FINO A 1000 kg	10 CICLI/ORA	INTERRATO

Soluzione a scomparsa per applicazioni residenziali o condominiali

- La soluzione invisibile per l'automazione del cancello.
- Grado di protezione dagli agenti atmosferici IP67.
- Dotato di encoder.
- Finecorsa meccanici, integrati e regolabili.
- Riaggancio automatico del sistema di sblocco dopo la manovra manuale del cancello.
- Sviluppato con tecnologia CONNECT per la gestione digitale da remoto mediante gateway o in locale tramite CAME KEY.



Dimensioni (mm)

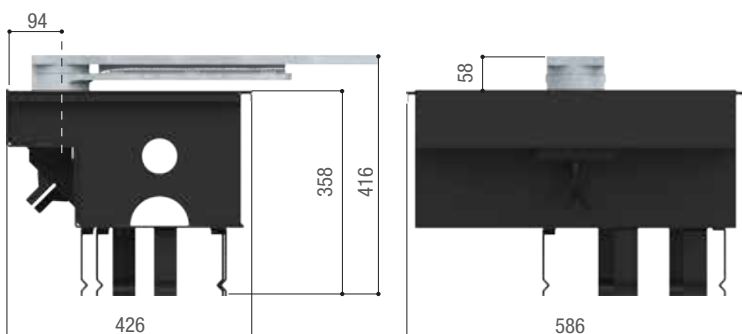

A = Min. 94

Limiti d'impiego

MODELLO	FROG-PM4					
Larghezza max. anta (m)	5,5*	4,5*	3,5*	2,5*	1,5	
Peso max. anta (kg)	700	900	1100	1400	1800	
MODELLO	FROG-PM6					
Larghezza max. anta (m)	7*	6	5*	4*		
Peso max. anta (kg)	550	650	800	1000		
Apertura max. anta (°)	110					

NOTE: * È obbligatorio prevedere l'elettroserratura sull'anta.

Caratteristiche tecniche

MODELLI	FROG-PM4	FROG-PM6
Grado di protezione (IP)	67	67
Alimentazione (V - 50/60 Hz)	230 AC	230 AC
Alimentazione motore (V)	230 AC	230 AC
Assorbimento (A)	2,1	2,1
Potenza (W)	500	500
Tempo di manovra a 90° (s)	30	45
Cicli/Ora	10	6
Temperatura d'esercizio (°C)	-20 ÷ +55	-20 ÷ +55
Termoprotezione motore (°C)	150	150

● 230 V AC

Codice	Descrizione
Motoriduttori interrati a 230 V AC	
001 FROG-PM4 	Motoriduttore interrato 230 V irreversibile con encoder e fermo anta in chiusura regolabile per cancelli a battente con ante fino a 5,5 m e 700 kg di peso.
001 FROG-PM6 	Motoriduttore interrato 230 V irreversibile con encoder e fermo anta in chiusura regolabile per cancelli a battente con ante fino a 7 m e 550 kg di peso.
Quadri comando per motoriduttori a 230 V AC	
002 ZM3EP 	Quadro comando multifunzioni per cancelli a due ante battenti, con display grafico di programmazione e segnalazione, autodiagnosi dei dispositivi di sicurezza e decodifica radio incorporata.
Accessori	
001 FROG-PC	Cassa di fondazione in acciaio con trattamento in cataforesi, completa di leva di aggancio sblocco, staffa di fissaggio al cancello e vite per la regolazione del punto di finecorsa in apertura.
001 A4801	Micro di finecorsa IP67 progettato per applicazioni in condizioni climatiche critiche.
001 A4364	Dispositivo di sblocco con chiave a leva.
001 A4365	Dispositivo di sblocco con chiave trilobata.
001 A4366	Dispositivo di sblocco con chiave personalizzata e cilindro EURO-DIN.
001 LOCK81	Elettroserratura a cilindro singolo.
001 LOCK82	Elettroserratura a cilindro doppio.



SUPER FROG

AUTOMAZIONI PER CANCELLI A BATTENTE



LUNGHEZZA MAX. ANTA	PESO MAX. ANTA	UTILIZZO	TIPOLOGIA
FINO A 8 m	FINO A 1500 kg	50%	INTERRATO

Soluzione a scomparsa per applicazioni speciali

- La soluzione invisibile per l'automazione del cancello.
- Alimentazione 230 – 400 V AC trifase per offrire massime prestazioni
- Grado di protezione dagli agenti atmosferici IP67.
- Finecorsa meccanici, integrati e regolabili.
- Sviluppato con tecnologia CONNECT per la gestione digitale da remoto mediante gateway o in locale tramite CAME KEY.



Dimensioni (mm)

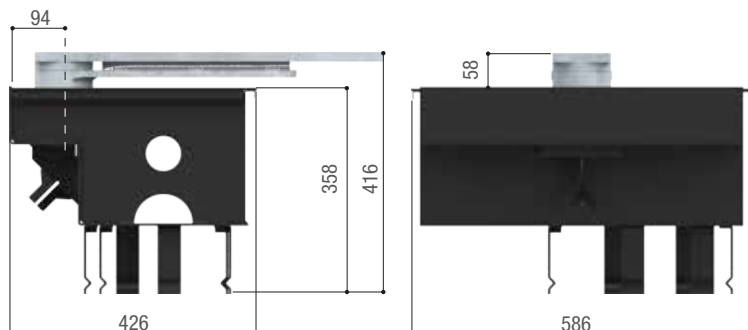

A = Min. 100



Limiti d'impiego

MODELLO	FROG-MD · FROG-MS					
Larghezza max. anta (m)	8	7	6	5	4	< 4
Peso max. anta (kg)	600	700	800	1000	1200	1500
Apertura max. anta (°)	95					

Caratteristiche tecniche

MODELLI	FROG-MD	FROG-MS
Grado di protezione (IP)	67	67
Alimentazione (V - 50/60 Hz)	230/400 V AC TRIFASE	230/400 V AC TRIFASE
Alimentazione motore (V)	230/400 V AC TRIFASE	230/400 V AC TRIFASE
Assorbimento (A)	2,5 Max.	2,5 Max.
Potenza (W)	600	600
Tempo di manovra a 90° (s)	45	45
Intermittenza/Lavoro (%)	50	50
Temperatura d'esercizio (°C)	-20 ÷ +55	-20 ÷ +55

● 230 – 400 V AC TRIFASE

Codice	Descrizione
Motoriduttori interrati a 230 - 400 V AC trifase	
001 FROG-MD 	Motoriduttore interrato destro 230 - 400 V irreversibile per cancelli a battente con ante fino a 8 m e 600 kg di peso.
001 FROG-MS 	Motoriduttore interrato sinistro 230 - 400 V irreversibile per cancelli a battente con ante fino a 8 m e 600 kg di peso.
Quadri comando a 230 - 400 V AC trifase	
002 ZM3ES  	Quadro comando multifunzioni per cancelli a due ante battenti, con display grafico di programmazione e segnalazione e autodiagnosi dei dispositivi di sicurezza.
Casse di fondazione	
001 FROG-CD	Cassa di fondazione destra in acciaio con trattamento in cataforesi, completa di leva di aggancio sblocco, staffa di fissaggio al cancello e fermo meccanico.
001 FROG-CS	Cassa di fondazione sinistra in acciaio con trattamento in cataforesi, completa di leva di aggancio sblocco, staffa di fissaggio al cancello e fermo meccanico.



DIMENSIONI QUADRI COMANDO

Dimensioni (mm)

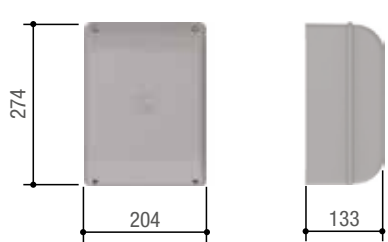

002ZA3P
002ZL65
002ZL60

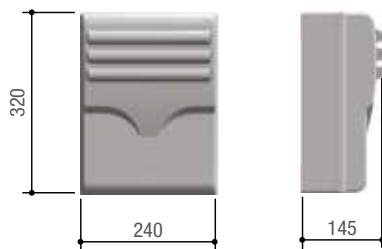

002ZM3E
002ZM3EP
002LB18

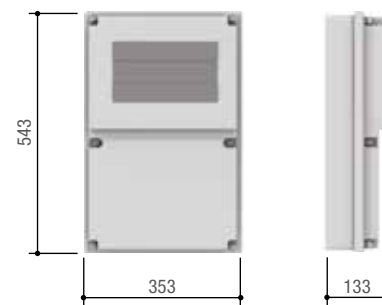

002ZM3ES

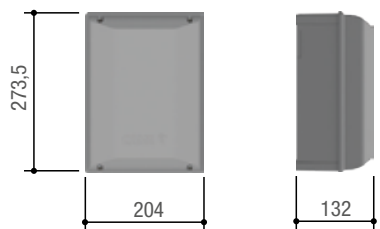

801QA-0050

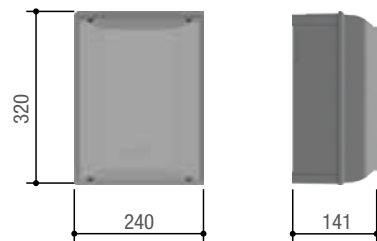

801QA-0060



La tabella riporta tutte le caratteristiche dei quadri comando dedicati alle automazioni per cancelli a battente. Quelle indicate in grassetto sono importanti per la scelta dell'automazione da installare e sono da valutare fin dall'inizio.

Modelli / Serie	+24V				T		+24V		+24V	
	ATS STYLO FAST70 AXI FERNI AXO ATI FROG	ATS STYLO FAST70 AXI FERNI AXO ATI FROG	ATS ATI KRONO FROG FAST70 FERNI	ATS AXO FERNI FROG F40230E	FROG PLUS	SUPER FROG	ATS AXI FTX FAST70	AXL FTL		
Scheda elettronica / Quadro comando	801QA-0050	801QA-0060	ZA3P	ZM3E	ZM3EP	ZM3ES	ZL65	ZL60		
Sicurezza										
AUTODIAGNOSI dei dispositivi di sicurezza	●	●	●	●	●	●	●	●	●	●
PRELAMPEGGIO in apertura e chiusura	●	●	●	●	●	●	●	●	●	●
RIAPERTURA durante la chiusura	●	●	●	●	●	●	●	●	●	●
RICHIUSURA durante l'apertura	●	●	●	●	●	●	●	●	●	●
ATTESA ostacolo	●	●	●	●	●	●	●	●	●	●
STOP TOTALE	●	●	●	●	●	●	●	●	●	●
STOP PARZIALE	●	●	●	●	●	●	●	●	●	●
RIAPERTURA durante la chiusura con chiusura immediata dopo la rimozione dell'ostacolo	●	●								
RILEVAZIONE OSTACOLO davanti alle fotocellule			●	●	●	●	●	●	●	●
ENCODER	●	●		●	●			●	●	●
ENCODER Virtuale	●	●								
RILEVAZIONE AMPEROMETRICA	●	●						●	●	
Comando										
APERTURA PEDONALE 1 anta	●	●		●	●	●	●	●	●	●
APERTURA PARZIALE 1 anta	●	●	●	●	●	●	●	●	●	●
SOLO APRE dal trasmettitore e/o dal pulsante	●	●	●	●	●	●	●	●	●	●
Collegamento pulsante SOLO APRE o SOLO CHIUDE	●	●	●	●	●	●	●	●	●	●
APRE-STOP-CHIUDE-STOP dal trasmettitore e/o dal pulsante	●	●	●	●	●	●	●	●	●	●
APRE-CHIUDE-INVERSIONE dal trasmettitore e/o dal pulsante	●	●	●	●	●	●	●	●	●	●
AZIONE MANTENUTA	●	●	●	●	●	●	●	●	●	●
RITARDO APERTURA 1a anta	●	●	●	●	●	●	●	●	●	●
RITARDO CHIUSURA 2a anta	●	●	●	●	●	●	●	●	●	●
Caratteristiche										
Collegamento LAMPEGGIATORE	●	●	●	●	●	●	●	●	●	●
Collegamento LAMPADA CICLO	●	●	●	●	●	●	●	●	●	●
Collegamento LAMPADA CORTESIA	●	●	●	●	●	●	●	●	●	●
Antenna	●	●	●	●	●	●	●	●	●	●
Collegamento LAMPADA DI SEGNALE APERTO	●	●	●	●	●	●	●	●	●	●
Collegamento LAMPADA DI SEGNALE CHIUSO	●	●								
Uscita contatto per 2° CANALE RADIO	●	●	●	●	●	●				
AUTOAPPRENDIMENTO del CODICE RADIO del trasmettitore	●	●	●	●	●	●	●	●	●	●
Regolazione del TEMPO LAVORO			●	●	●	●	●	●	●	●
Collegamento ELETTROSERRATURA/ELETTROBLOCCO e/o COLPO DI ARIETE	●	●	●	●	●	●	●	●	●	●
SLEEP MODE				●						
TEMPO DI RICHIUSURA AUTOMATICA regolabile	●	●	●	●	●	●	●	●	●	●
Rallentamento in APERTURA e/o CHIUSURA	●	●	●	●	●	●	●	●	●	●
Funzionamento con BATTERIE D'EMERGENZA (opzione)	●	●						●	●	●
VELOCITÀ DI MARCIA e di RALLENTAMENTO regolabili *	●	●	●	●	●	●	●	●	●	●
DISPLAY	●		●					●		
DISPLAY Grafico		●		●	●	●				
AUTOAPPRENDIMENTO del finecorsa in apertura e chiusura	●	●	●	●	●	●		●	●	●
Compatibile con la tecnologia CONNECT	●	●		●	●	●	●	●	●	●
Predisposizione RIO System 2.0	●	●						●		
Gestione CRP	●	●		●	●	●	●	●	●	●
Gestione RISPARMIO ENERGETICO (001RGP1)	●	●		●	●			●	●	●
BUS CXN	●	●								
Adaptive Speed & Torque Technology	●	●								
Slot CAME Key	●	●								
Gestione TIMER		●								
Possibilità di gestire due motori differenti		●								

● 230 V AC ● 24 V DC ● 230 – 400 V AC TRIFASE

NOTE: * 002ZA3P, 002ZM3E e 002ZM3EP solo velocità di rallentamento.

AUTOMAZIONI PER PORTE GARAGE

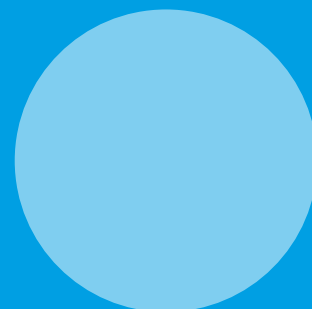

118 VER PLUS
120 EMEGA

Guida alla scelta

Automazioni per porte garage

La tabella riassume le serie e i modelli con i limiti d'impiego massimi basati sulla superficie della porta o sulla forza di trazione.

Serie	Modello	Superficie max. porta (m ²)
EMEGA	EM4024CB	9
EMEGA	EM4024CB + EM4024	14
Serie	Modello	Forza max. di trazione (N) / Superficie max. porta (m ²)
VER PLUS	801MV-0010	1000 / 18
VER PLUS	801MV-0020	1300 / 21

● 24 V DC



PORTA BASCULANTE A CONTRAPPESI O A MOLLE A PARZIALE RIENTRANZA

CAME 

Questo tipo di porta ha un sistema per l'equilibratura a contrappesi o a molle.
In apertura e in chiusura la porta rientra nel garage per circa 2/3 della sua superficie totale.



PORTA BASCULANTE DEBORDANTE A PARZIALE RIENTRANZA (CON DUE MOTORIDUTTORI SULLA PORTA)

Questo tipo di porta ha un sistema per l'equilibratura a contrappesi o a molle.
In apertura e in chiusura la porta rientra nel garage per circa 2/3 della sua superficie totale.
Il doppio motoriduttore viene applicato nel caso di porta coibentata e/o con porta pedonale.



PORTA BASCULANTE A CONTRAPPESI O A MOLLE

Questo tipo di serramenti viene automatizzato con i sistemi a traino. A seconda del tipo di porta, è indispensabile scegliere la guida più adatta (a cinghia o a catena) oltre che l'eventuale braccio adattatore specifico per le porte basculanti a contrappesi debordanti a parziale rientranza.



PORTA BASCULANTE NON DEBORDANTE A TOTALE RIENTRANZA (CON MOTORIDUTTORE SULLA PORTA)

Questo tipo di porta ha un sistema per l'equilibratura a contrappesi.
In apertura la porta rientra totalmente nel garage.



PORTA SEZIONALE

Questo tipo di porta ha un sistema per l'equilibratura a molle. È composta di pannelli orizzontali incernierati.

Il lampeggiatore per la segnalazione del movimento

CAME suggerisce da sempre l'installazione del lampeggiatore come ulteriore sicurezza per l'impianto di automazione.

La gamma KRX, con tecnologia a LED, coniuga il risparmio energetico e la grande affidabilità alla semplicità di installazione.

KRX infatti è integrabile con tutti i sistemi radio CAME, è disponibile nelle varie colorazioni, dispone dell'antenna radio integrata e ciascun modello può essere alimentato da 24 V DC a 230 V AC.



BASCULANTE A CONTRAPPESI A PARZIALE RIENTRANZA



COMPONENTI

- A** Automazione (motoriduttore con scheda elettronica)
- B** Fotocellule TX
- C** Fotocellule RX
- D** Scheda per il funzionamento in caso di blackout
- F** Lampeggiatore
- G** Antenna
- H** Selettore di comando
(Chiave - Codice - Tessera o portachiavi transponder)
- K** Braccio adattatore
- Q** Scatola di derivazione
- S** Dispositivo di sblocco a cordino
- X** Scheda radiofrequenza

CAVI PER L'INSTALLAZIONE STANDARD

LUNGHEZZA DEL CAVO (m)	< 10	da 10 a 20	da 20 a 30
Alimentazione 230 V AC	3G x 1,5 mm ²	3G x 1,5 mm ²	3G x 2,5 mm ²
Lampeggiatore 24 V AC - DC	2 x 1 mm ²	2 x 1 mm ²	2 x 1 mm ²
Fotocellule TX	2 x 0,5 mm ²	2 x 0,5 mm ²	2 x 0,5 mm ²
Fotocellule RX	4 x 0,5 mm ²	4 x 0,5 mm ²	4 x 0,5 mm ²
Dispositivi di comando	*n° x 0,5 mm ²	*n° x 0,5 mm ²	*n° x 0,5 mm ²
Antenna		RG58 max 10 m	

*n° = vedi istruzioni di montaggio del prodotto - Attenzione: la sezione del cavo è indicativa perché varia in funzione della potenza del motore e della lunghezza del cavo.

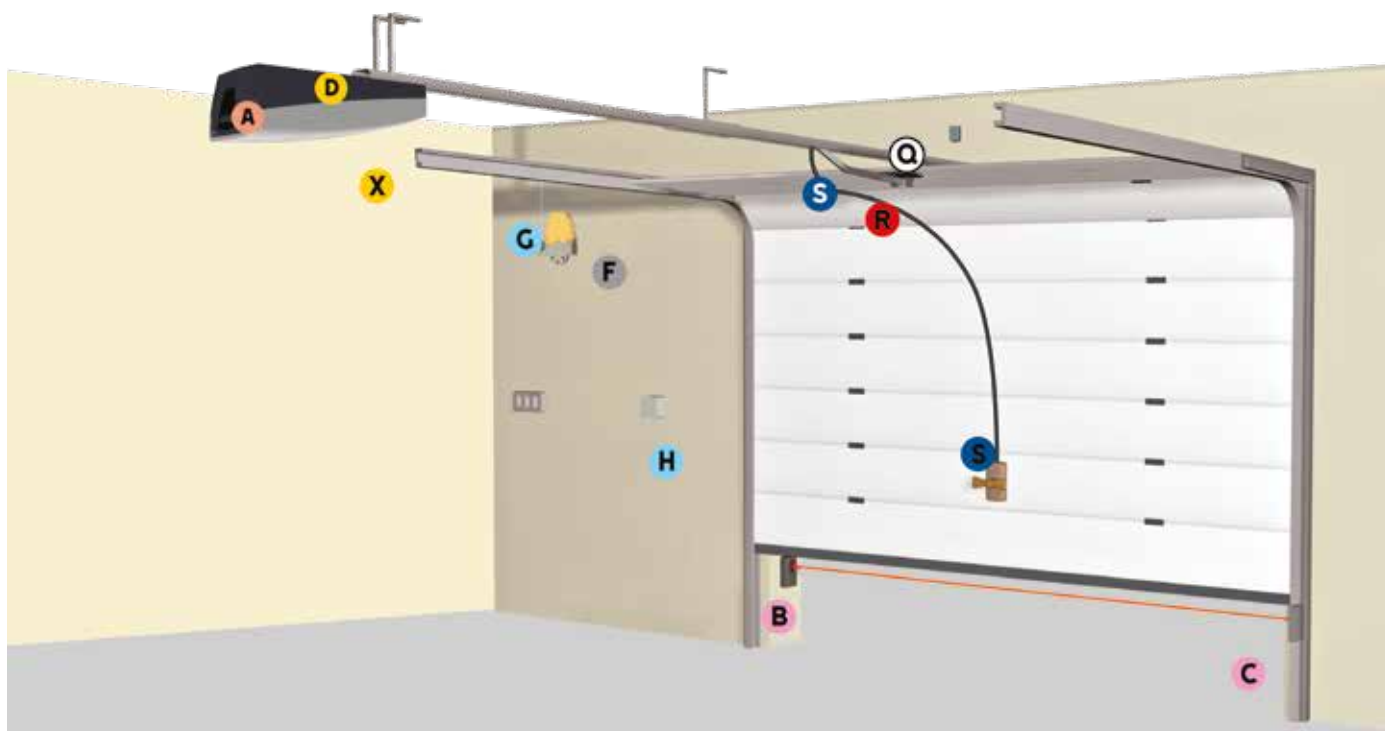

COMPONENTI

- A** Automazione (motoriduttore con scheda elettronica)
- B** Fotocellule TX
- C** Fotocellule RX
- D** Scheda per il funzionamento in caso di blackout
- F** Lampeggiatore
- G** Antenna
- H** Selettore di comando
(Chiave - Codice - Tessera o portachiavi transponder)
- Q** Scatola di derivazione
- R** Leve di trasmissione
- S** Dispositivo di sblocco a cordino
- X** Scheda radiofrequenza

CAVI PER L'INSTALLAZIONE STANDARD

LUNGHEZZA DEL CAVO (m)	< 10	da 10 a 20	da 20 a 30
Alimentazione 230 V AC	3G x 1,5 mm ²	3G x 1,5 mm ²	3G x 2,5 mm ²
Lampeggiatore 24 V AC - DC	2 x 1 mm ²	2 x 1 mm ²	2 x 1 mm ²
Fotocellule TX	2 x 0,5 mm ²	2 x 0,5 mm ²	2 x 0,5 mm ²
Fotocellule RX	4 x 0,5 mm ²	4 x 0,5 mm ²	4 x 0,5 mm ²
Dispositivi di comando	*n° x 0,5 mm ²	*n° x 0,5 mm ²	*n° x 0,5 mm ²
Antenna		RG58 max 10 m	

*n° = vedi istruzioni di montaggio del prodotto - Attenzione: la sezione del cavo è indicativa perché varia in funzione della potenza del motore e della lunghezza del cavo.

BASCULANTE A CONTRAPPESI A PARZIALE RIENTRANZA MOTORE SINGOLO

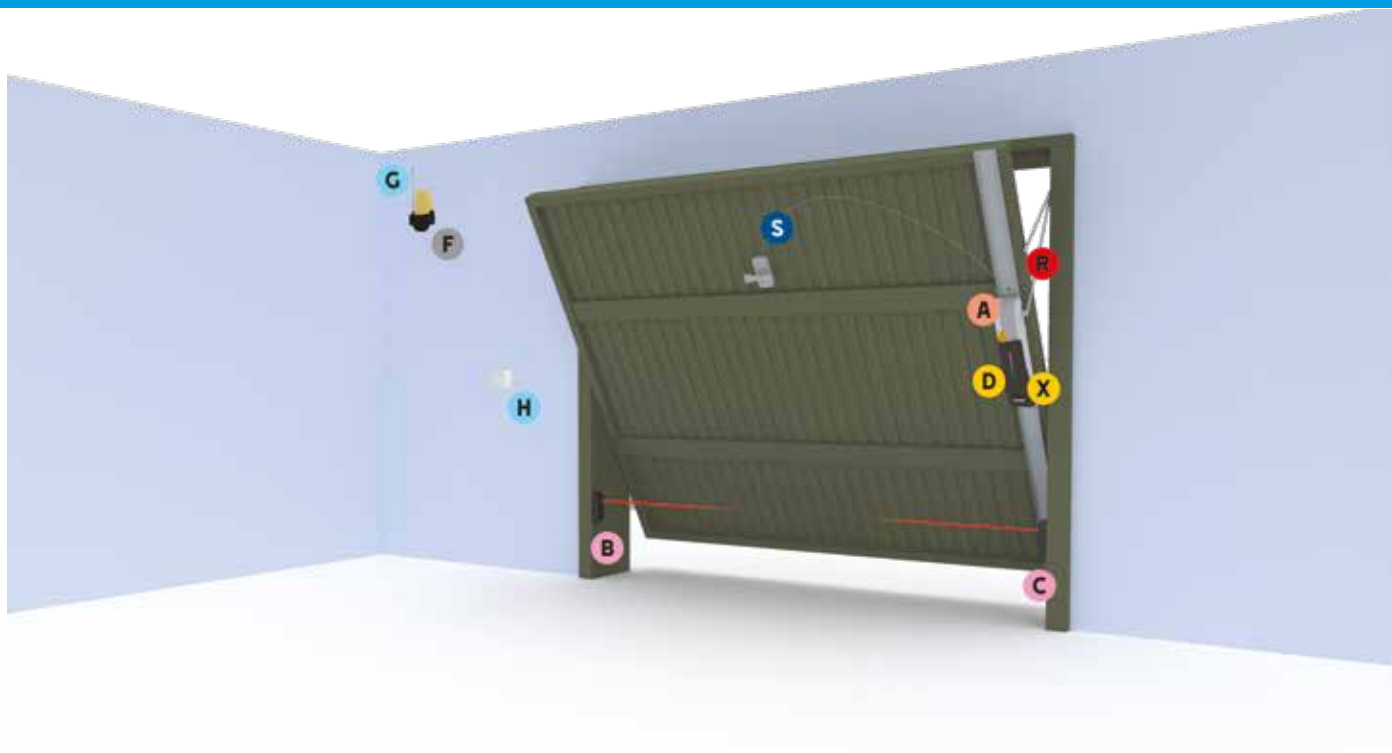

COMPONENTI

- A** Automazione (motoriduttore con scheda elettronica)
- B** Fotocellule TX
- C** Fotocellule RX
- D** Scheda per il funzionamento in caso di blackout
- F** Lampeggiatore
- G** Antenna
- H** Selettore di comando
(Chiave - Codice - Tessera o portachiavi transponder)
- R** Leve di trasmissione
- S** Dispositivo di sblocco a cordino
- X** Scheda radiofrequenza

CAVI PER L'INSTALLAZIONE STANDARD

LUNGHEZZA DEL CAVO (m)	< 10	da 10 a 20	da 20 a 30
Alimentazione 230 V AC	3G x 1,5 mm ²	3G x 1,5 mm ²	3G x 2,5 mm ²
Alimentazione motore 24 V DC	2G x 1,5 mm ²	2G x 1,5 mm ²	2G x 2,5 mm ²
Lampeggiatore 24 V AC - DC	2 x 1 mm ²	2 x 1 mm ²	2 x 1 mm ²
Fotocellule TX	2 x 0,5 mm ²	2 x 0,5 mm ²	2 x 0,5 mm ²
Fotocellule RX	4 x 0,5 mm ²	4 x 0,5 mm ²	4 x 0,5 mm ²
Dispositivi di comando	*n° x 0,5 mm ²	*n° x 0,5 mm ²	*n° x 0,5 mm ²
Antenna		RG58 max 10 m	

*n° = vedi istruzioni di montaggio del prodotto - Attenzione: la sezione del cavo è indicativa perché varia in funzione della potenza del motore e della lunghezza del cavo.

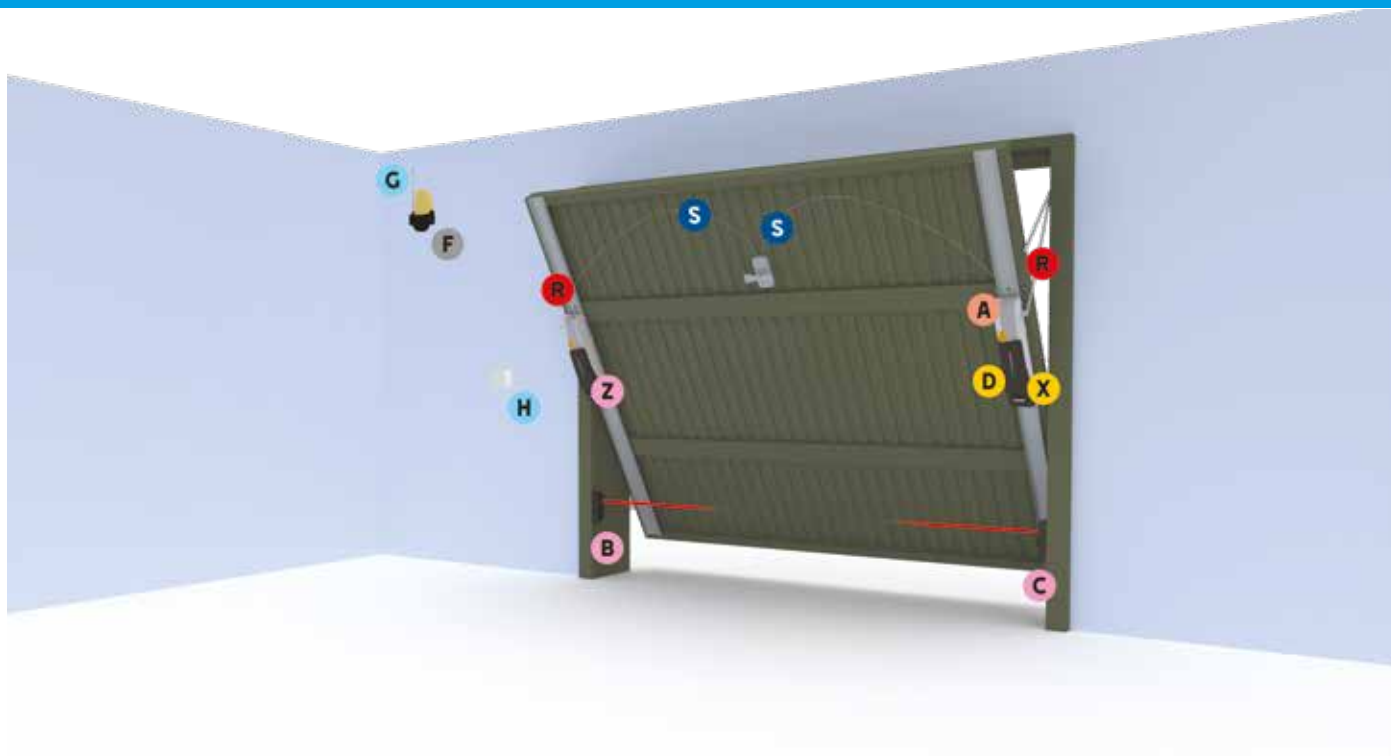

COMPONENTI

- A** Automazione (motoriduttore con scheda elettronica)
- B** Fotocellule TX
- C** Fotocellule RX
- D** Scheda per il funzionamento in caso di blackout
- F** Lampeggiatore
- G** Antenna
- H** Selettore di comando
(Chiave - Codice - Tessera o portachiavi transponder)
- R** Leve di trasmissione
- S** Dispositivo di sblocco a cordino
- X** Scheda radiofrequenza

CAVI PER L'INSTALLAZIONE STANDARD

LUNGHEZZA DEL CAVO (m)	< 10	da 10 a 20	da 20 a 30
Alimentazione 230 V AC	3G x 1,5 mm ²	3G x 1,5 mm ²	3G x 2,5 mm ²
Alimentazione motore 24 V DC	2G x 1,5 mm ²	2G x 1,5 mm ²	2G x 2,5 mm ²
Lampeggiatore 24 V AC - DC	2 x 1 mm ²	2 x 1 mm ²	2 x 1 mm ²
Fotocellule TX	2 x 0,5 mm ²	2 x 0,5 mm ²	2 x 0,5 mm ²
Fotocellule RX	4 x 0,5 mm ²	4 x 0,5 mm ²	4 x 0,5 mm ²
Dispositivi di comando	*n° x 0,5 mm ²	*n° x 0,5 mm ²	*n° x 0,5 mm ²
Antenna		RG58 max 10 m	

*n° = vedi istruzioni di montaggio del prodotto - Attenzione: la sezione del cavo è indicativa perché varia in funzione della potenza del motore e della lunghezza del cavo.

SUPERFICIE MAX. PORTA	FORZA DI TRAZIONE	UTILIZZO	TIPOLOGIA/APPLICAZIONE
21 m ²	1300 N	30 CICLI/ORA	TRAINO

Automazione per porte garage sezionali e basculanti ad uso residenziale e industriale

- Sistemi a 24 V DC con encoder a garanzia di maggiore sicurezza e affidabilità.
- Fissaggio dell'automazione direttamente sulla guida di trasmissione.
- Guide di scorrimento silenziose e affidabili, disponibili a catena o a cinghia.
- Scheda elettronica con morsettiere separate ed estraibili.
- Memorizzazione fino a 250 differenti utenti.
- Display di programmazione e visualizzazione delle funzioni.
- Predisposizione per funzionamento in caso di blackout.
- Leva di sblocco integrata, con possibilità di azionamento dall'esterno tramite la maniglia della porta.
- Sviluppato con tecnologia CONNECT per la gestione digitale da remoto mediante gateway o in locale tramite CAME KEY.



Dimensioni (mm)

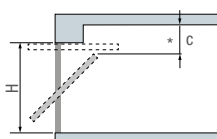
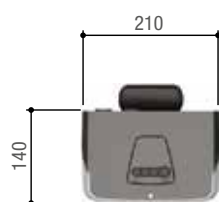
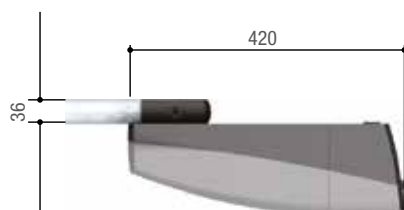

BC - Porta basculante debordante a parziale rientranza. (con 001V201)

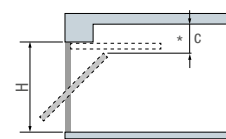

BM - Porta basculante debordante a totale rientranza.

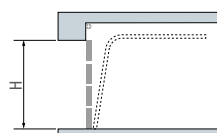

STA - SEZIONALE Tipo A con guida singola

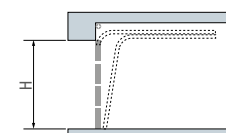

STB - SEZIONALE Tipo B con guida doppia

C = Min. 60 mm.

H = Altezza max. porta

* Massimo ingombro in altezza della porta durante il movimento (circa a 2/3 dell'apertura)

Limiti d'impiego

MODELLI	801MV-0010	801MV-0020
Superficie max. porta (m ²)	18	21
Forza max di trazione (N)	1000	1300

Caratteristiche tecniche

MODELLI	801MV-0010	801MV-0020
Grado di protezione (IP)	40	40
Alimentazione (V - 50/60 Hz)	230 AC	230 AC
Alimentazione motore (V)	24 DC	24 DC
Assorbimento (A)	10 Max.	10 Max.
Potenza (W)	180	280
Cicli/Ora	30	30
Temperatura d'esercizio (°C)	-20 ÷ +55	-20 ÷ +55

Codice Descrizione

Automazioni complete con motoriduttore a 24 V DC testate secondo le norme EN 12453

801MV-0010 VER10DMS - Automazione con encoder, completa di quadro comando per porte sezionali e porte basculanti.



801MV-0020 VER13DMS - Automazione con encoder, completa di quadro comando per porte sezionali e porte basculanti.



Accessori per: 801MV-0010 - 801MV-0020

801XC-0010 Dispositivo per il funzionamento in caso di blackout e per la ricarica delle batterie (incluse n. 2 batterie 12 V - 0,8 Ah).



Accessori

001V122 Braccio di trasmissione per porte sezionali con distanza tra il filo superiore della porta e il gruppo palo-molle compresa tra 300 e 600 mm.

001V121 Dispositivo di sblocco a cordino e rinvio per applicazione sulla maniglia della porta. L = 3 m.

001V201 Braccio adattatore per porte basculanti parzialmente debordanti. Altezza max. della porta: 2,4 m.

Guide a cinghia

001V0685 Guida a cinghia L = 3,02 m, per porte di superficie max 15 m².
*Altezza max. della porta:
BC = 2,4 m BM = 2,25 m STA = 2,1 m STB = 2,2 m.

001V0686 Guida a cinghia L = 3,52 m, per porte di superficie max 15 m².
*Altezza max. della porta:
BM = 2,75 m STA = 2,6 m STB = 2,7 m.

001V0688 Guida a cinghia L = 4,02 m, per porte di superficie max 15 m².
*Altezza max. della porta:
BM = 3,25 m STA = 3,1 m STB = 3,2 m.

001V0687 Guida a cinghia L = 3,02 m in due pezzi, per porte di superficie max 15 m².
*Altezza max. della porta:
BC = 2,4 m BM = 2,25 m STA = 2,1 m STB = 2,2 m.

Guide a catena

001V0679 Guida a catena L = 3,02 m. * Altezza max. della porta:
BC = 2,4 m BM = 2,25 m STA = 2,1 m STB = 2,2 m.

001V0682 Guida a catena L = 3,52 m. * Altezza max. della porta:
BM = 2,75 m STA = 2,6 m STB = 2,7 m.

001V0683 Guida a catena L = 4,02 m. * Altezza max. della porta:
BM = 3,25 m STA = 3,1 m STB = 3,2 m.

001V0684 Guida a catena L = 3,02 m in due pezzi. * Altezza max. della porta:
BC = 2,4 m BM = 2,25 m STA = 2,1 m STB = 2,2 m.

Accessori per: guide a catena

001V005 Prolunga per guida a catena tipo:
001V0679 - 001V0682 - 001V0683 - 001V0684 L = 1,42 m.



NOTE

* BC = Basculante a contrappesi - BM = Basculante a molle - STA = Sezionale tipo A - STB = Sezionale tipo B

SUPERFICIE MAX. PORTA	VELOCITÀ	UTILIZZO	TIPOLOGIA/APPLICAZIONE
14 M2	REGOLABILE	UTILIZZO INTENSIVO	SULLA PORTA

Automazione a fissaggio diretto sulla porta garage

- Controllo del movimento mediante encoder.
- Leva di sblocco integrata, con possibilità di azionamento dall'esterno tramite la maniglia della porta.
- Funzione di rilevazione dell'ostacolo, regolazione della velocità di manovra e rallentamento in apertura e chiusura.
- Display di programmazione e visualizzazione delle funzioni, con LED per la diagnostica dell'automazione.



Dimensioni (mm)

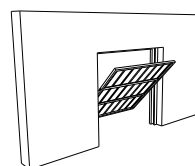
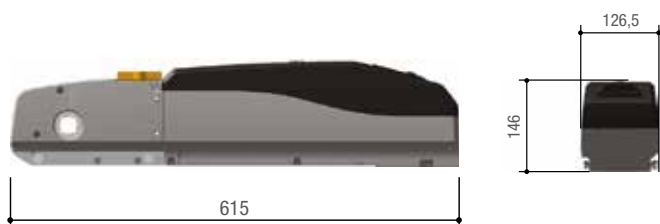

Porta basculante debordante a parziale rientranza

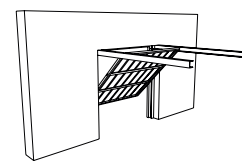

Porta basculante debordante a totale rientranza

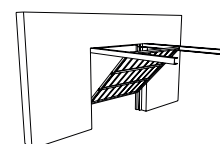

Porta basculante non debordante a totale rientranza

Limiti d'impiego

MODELLI	EM4024CB	EM4024
Superficie max. porta (m ²)	9	14 (in abbinamento con: 001EM4024CB)

NOTE: Per porte superiori a 9 m² fino ad un massimo di 14 m² utilizzare: 1 motoriduttore EM4024CB + 1 motoriduttore EM4024

Caratteristiche tecniche

MODELLI	EM4024CB	EM4024
Grado di protezione (IP)	40	40
Alimentazione (V - 50/60 Hz)	230 AC	-
Alimentazione motore (V)	24 DC	24 DC
Assorbimento (A)	15 Max.	15 Max.
Potenza (W)	73	70
Tempo di manovra a 90° (s)	REGOLABILE	REGOLABILE
Intermittenza/Lavoro (%)	SERVIZIO INTENSIVO	SERVIZIO INTENSIVO
Temperatura d'esercizio (°C)	-20 ÷ +55	-20 ÷ +55

Codice

Descrizione

Automazioni complete con motoriduttore a 24 V DC testate secondo le norme EN 12453

001**EM4024CB**



Automazione irreversibile completa di scheda elettronica con display grafico a segmenti per porte fino a 9 m².



Motoriduttori a 24 V DC testati secondo le norme EN 12453

001**EM4024**



Motoriduttore irreversibile per abbinamento all'automazione 001EM4024CB per estendere la superficie della porta fino a 14 m².



Accessori per: 001EM4024CB

002**LBEM40**



Scheda per il funzionamento in caso di blackout e per la ricarica delle batterie, completa di supporto per il fissaggio.



Accessori per: 001EM4024

001**EM4001**



Scheda elettronica a LED per luce di cortesia.



Accessori

001**E001**

Base di fissaggio L = 2 m.

001**V121**

Dispositivo di sblocco a cordino e rinvio per applicazione sulla maniglia della porta. L = 3 m.

001**E781A**

Accessori per il montaggio del rinvio laterale.

001**E782A**

Tubo quadro di trasmissione 25 x 25 mm L = 3 m.

001**E783**

Coppia di bracci di trasmissione snodati.

001**E784**

Leva lunga per braccio di trasmissione snodato per porte di altezza superiore a 2,4 m.

001**E785A**

Coppia di bracci telescopici dritti con tubo rettangolare 40 x 10 mm.

001**E786A**

Coppia di bracci telescopici curvi con tubo rettangolare 40 x 10 mm.

001**E787A**

Tubo lungo per bracci telescopici per porte di altezza superiore a 2,4 m.





NOTE:

002LBEM40 - N. 2 batterie da 12 V - 1,3 Ah non fornite, su 001EM4024CB - 001EM4024 è previsto l'alloggiamento interno.



La tabella riporta tutte le caratteristiche dei quadri comando dedicati alle automazioni per porte basculanti e sezionali. Quelle indicate in grassetto sono importanti per la scelta dell'automazione da installare e sono da valutare fin dall'inizio.

	 VER PLUS	 EMEGA
Modelli / Serie		
Scheda elettronica / Quadro comando	ZL57	ZL43
Sicurezza		
AUTODIAGNOSI dei dispositivi di sicurezza	●	●
PRELAMPEGGIO in apertura e chiusura	●	●
RIAPERTURA durante la chiusura	●	●
RICHIUSURA durante l'apertura	●	
ATTESA ostacolo	●	●
STOP TOTALE	●	●
STOP PARZIALE	●	
RILEVAZIONE OSTACOLO davanti alle fotocellule	●	●
ENCODER	●	●
Dispositivo per il CONTROLLO DEL MOVIMENTO e la RILEVAZIONE DELL'OSTACOLO		●
RILEVAZIONE AMPEROMETRICA	●	●
Comando		
APERTURA PARZIALE	●	●
SOLO APRE dal trasmettitore e/o dal pulsante	●	●
Collegamento pulsante SOLO APRE o SOLO CHIUDE	●	●
APRE-STOP-CHIUDE-STOP dal trasmettitore e/o dal pulsante	●	●
APRE-CHIUDE-INVERSIONE dal trasmettitore e/o dal pulsante	●	●
AZIONE MANTENUTA	●	●
CHIUSURA IMMEDIATA		●
Caratteristiche		
Collegamento LAMPEGGIATORE	●	●
Collegamento LAMPADA CICLO	●	●
Collegamento LAMPADA CORTESIA	●	●
Antenna	●	●
Collegamento LAMPADA DI SEGNALAZIONE APERTO	●	●
AUTOAPPRENDIMENTO del CODICE RADIO del trasmettitore	●	●
Regolazione del TEMPO LAVORO	●	●
Collegamento ELETTROSERRATURA/ELETTROBLOCCO e/o COLPO DI ARIETE		
TEMPO DI RICHIUSURA AUTOMATICA regolabile	●	●
Rallentamento in APERTURA e/o CHIUSURA	●	●
Funzionamento con BATTERIE D'EMERGENZA (opzione)	●	●
VELOCITÀ DI MARCIA e di RALLENTAMENTO regolabili *	●	●
DISPLAY	●	●
AUTOAPPRENDIMENTO dei finecorsa in apertura e chiusura	●	●
CAME Connect	●	
Predisposizione RIO System 2.0	●	
Gestione CRP	●	
Gestione RISPARMIO ENERGETICO (001RGP1)	●	

● 24 V DC

NOTE

* Possibilità di attivare l'apertura parziale con pulsante e selettore, ma anche con trasmettitore.

BARRIERE AUTOMATICHE

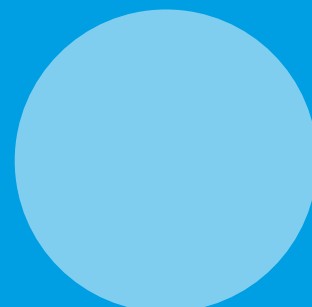
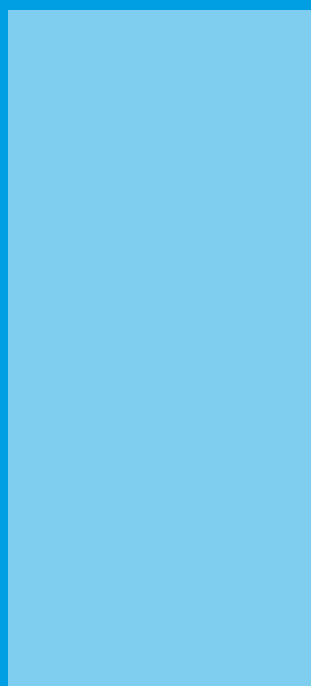

134 GARD GT4
140 GARD GT8
146 GARD PT
150 GARD PX
154 GARD
160 GARD 3250
162 GARD 5000
164 GARD 12
166 UNIPARK
168 CAT

Guida alla scelta

Barriere automatiche

La tabella riassume le serie e i modelli con i limiti d'impiego basati sulla larghezza max. del passaggio utile.

Serie	Modello	Larghezza max. passaggio utile (m)
GARD 3250	G3250	3,25
GARD	G3750	3,75
GARD	G3751	3,75
*GARD PT	803BB-0330	3,8
*GARD PX	803BB-0120	3,8
GARD GT4	803BB-0160	4
GARD GT4	803BB-0280	4
GARD GT4	803BB-0240	4
GARD GT4	803BB-0260	4
GARD 5000	G5000	5
GARD	G6500	6,5
GARD	G6501	6,5
GARD GT8	803BB-0180	7,8
GARD GT8	803BB-0290	7,8
GARD GT8	803BB-0250	7,8
GARD GT8	803BB-0270	7,8
GARD 12	G12000K	12

● 24 - 36 V DC
* SERVIZIO CONTINUO

Serie	Modello	Larghezza max. posto auto (m)
UNIPARK	UNIP + ARK1	2
UNIPARK	UNIP + ARK2	2,45

Serie	Modello	Larghezza max. passaggio utile (m)
CAT	CAT-X + CAT-I + CAT-5	8
CAT	CAT-X24 + CAT-I + CAT-5	8
CAT	CAT-X + CAT-I + CAT-15	16
CAT	CAT-X24 + CAT-I + CAT-15	16

● 230 V AC ● 24 V DC



BARRIERE SINGOLE PER USO RESIDENZIALE

Le barriere CAME possono essere usate per la gestione di piccoli parcheggi condominiali.



BARRIERE SINGOLE O DOPPIE PER SERVIZIO INTENSIVO

È possibile la gestione di parcheggi a servizio intensivo come quelli aziendali, di concessionarie di auto o anche parcheggi privati.



BARRIERE PER PARCHEGGI

La soluzione semplice e pratica per il controllo dei transiti nelle aree di parcheggio a pedaggio.



BARRIERE PER PASSAGGI DI GRANDI DIMENSIONI

Le barriere CAME sono impiegate anche nei passaggi utilizzati da veicoli speciali o di grandi dimensioni.

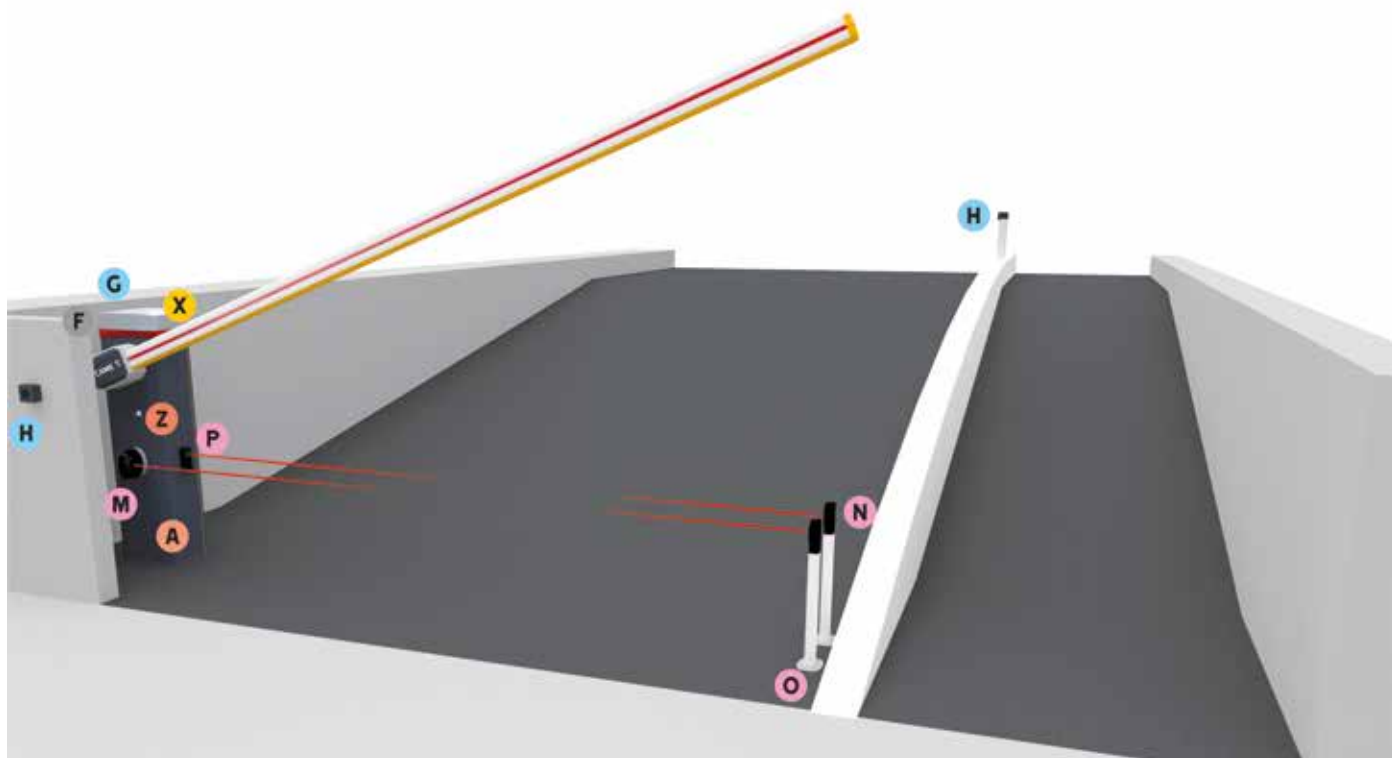

COMPONENTI

- A** Barriera
- F** Lampeggiatore
- G** Antenna
- H** Selettore di comando
(Chiave - Codice - Tessera o portachiavi transponder)
- M** Fotocellule TX
- N** Fotocellule TX
- O** Fotocellule RX
- P** Fotocellule RX
- X** Scheda radiofrequenza
- Z** Dispositivo di sblocco

CAVI PER L'INSTALLAZIONE STANDARD

LUNGHEZZA DEL CAVO (m)	< 10	da 10 a 20	da 20 a 30
Alimentazione 230 V AC	3G x 1,5 mm ²	3G x 1,5 mm ²	3G x 2,5 mm ²
Alimentazione motore 24 o 36 V DC	2G x 1,5 mm ²	2G x 1,5 mm ²	2G x 2,5 mm ²
Microinterruttori di finecorsa	*n° x 0,5 mm ²	*n° x 0,5 mm ²	*n° x 0,5 mm ²
Lampeggiatore 24 V AC - DC	2 x 1 mm ²	2 x 1 mm ²	2 x 1 mm ²
Fotocellule TX	2 x 0,5 mm ²	2 x 0,5 mm ²	2 x 0,5 mm ²
Fotocellule RX	4 x 0,5 mm ²	4 x 0,5 mm ²	4 x 0,5 mm ²
Dispositivi di comando	*n° x 0,5 mm ²	*n° x 0,5 mm ²	*n° x 0,5 mm ²
Antenna		RG58 max 10 m	

*n° = vedi istruzioni di montaggio del prodotto - Attenzione: la sezione del cavo è indicativa perché varia in funzione della potenza del motore e della lunghezza del cavo.

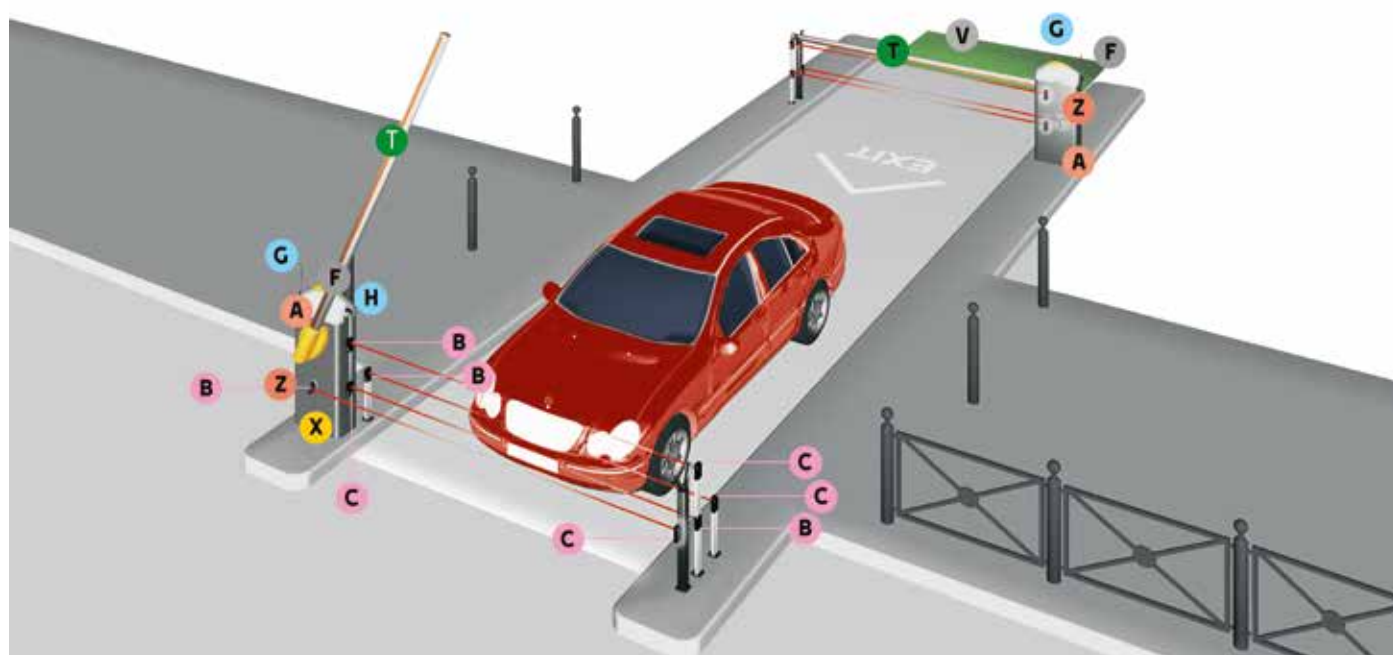

COMPONENTI

- A** Barriera
- B** Fotocellule TX
- C** Fotocellule RX
- F** Lampeggiatore
- G** Antenna
- H** Selettore di comando
(Chiave - Codice - Tessera o portachiavi transponder)
- T** Asta con cordone luminoso
- X** Scheda radiofrequenza
- V** Sensore di rilevamento masse metalliche
- Z** Dispositivo di sblocco

CAVI PER L'INSTALLAZIONE STANDARD

LUNGHEZZA DEL CAVO (m)	< 10	da 10 a 20	da 20 a 30
Alimentazione 230 V AC	3G x 1,5 mm ²	3G x 1,5 mm ²	3G x 2,5 mm ²
Lampeggiatore 24 V AC - DC	2 x 1 mm ²	2 x 1 mm ²	2 x 1 mm ²
Fotocellule TX	2 x 0,5 mm ²	2 x 0,5 mm ²	2 x 0,5 mm ²
Fotocellule RX	4 x 0,5 mm ²	4 x 0,5 mm ²	4 x 0,5 mm ²
Dispositivi di comando	*n° x 0,5 mm ²	*n° x 0,5 mm ²	*n° x 0,5 mm ²
Antenna		RG58 max 10 m	

*n° = vedi istruzioni di montaggio del prodotto - Attenzione: la sezione del cavo è indicativa perché varia in funzione della potenza del motore e della lunghezza del cavo.

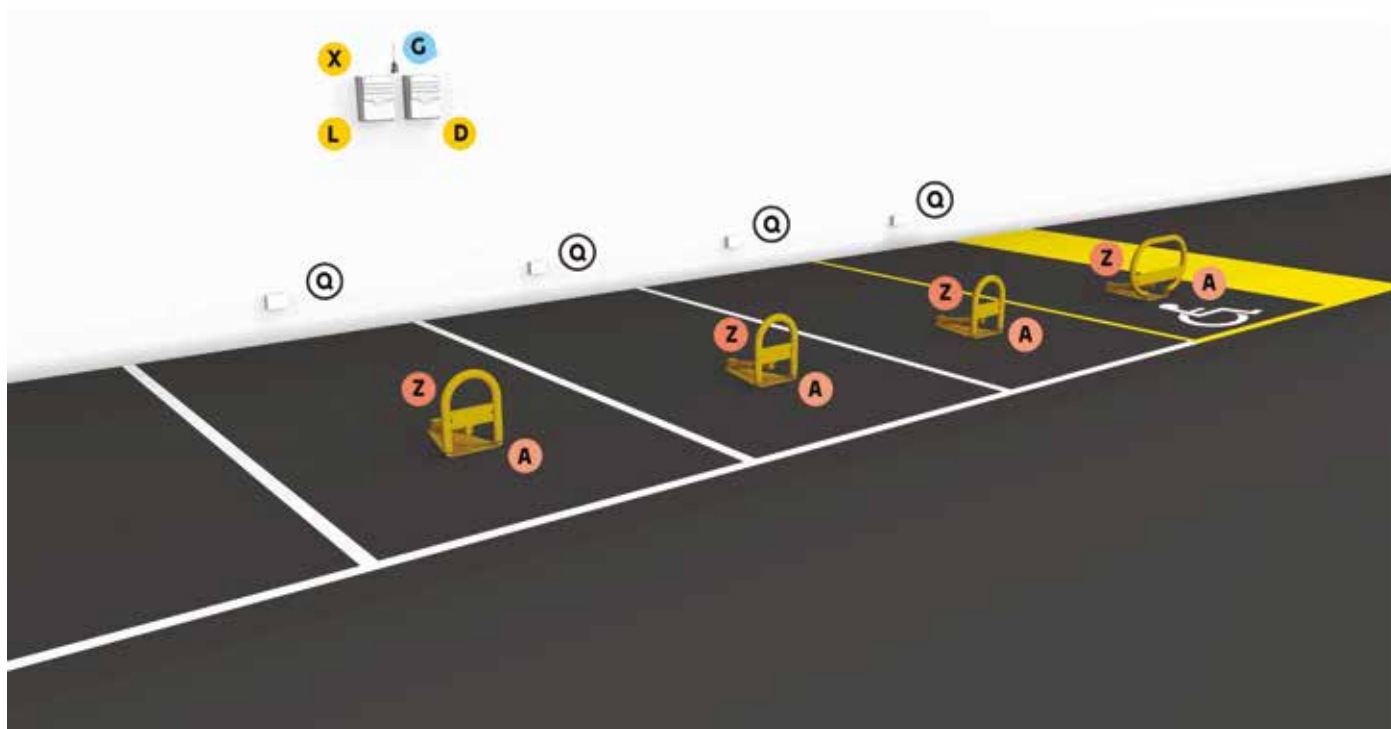

COMPONENTI

- A Motoriduttori
- D Scheda per il funzionamento in caso di blackout
- G Antenna
- L Quadro comando
- Q Scatola di derivazione
- X Scheda radiofrequenza
- Z Dispositivo di sblocco

CAVI PER L'INSTALLAZIONE STANDARD

LUNGHEZZA DEL CAVO (m)	< 10	da 10 a 20	da 20 a 30
Alimentazione 230 V AC	3G x 1,5 mm ²	3G x 1,5 mm ²	3G x 2,5 mm ²
Alimentazione motore 24 V DC	2G x 1,5 mm ²	2G x 1,5 mm ²	2G x 2,5 mm ²
Lampeggiatore 24 V AC - DC	2 x 1 mm ²	2 x 1 mm ²	2 x 1 mm ²
Dispositivi di comando	*n° x 0,5 mm ²	*n° x 0,5 mm ²	*n° x 0,5 mm ²
Antenna	RG58 max 10 m		

*n° = vedi istruzioni di montaggio del prodotto - Attenzione: la sezione del cavo è indicativa perché varia in funzione della potenza del motore e della lunghezza del cavo.

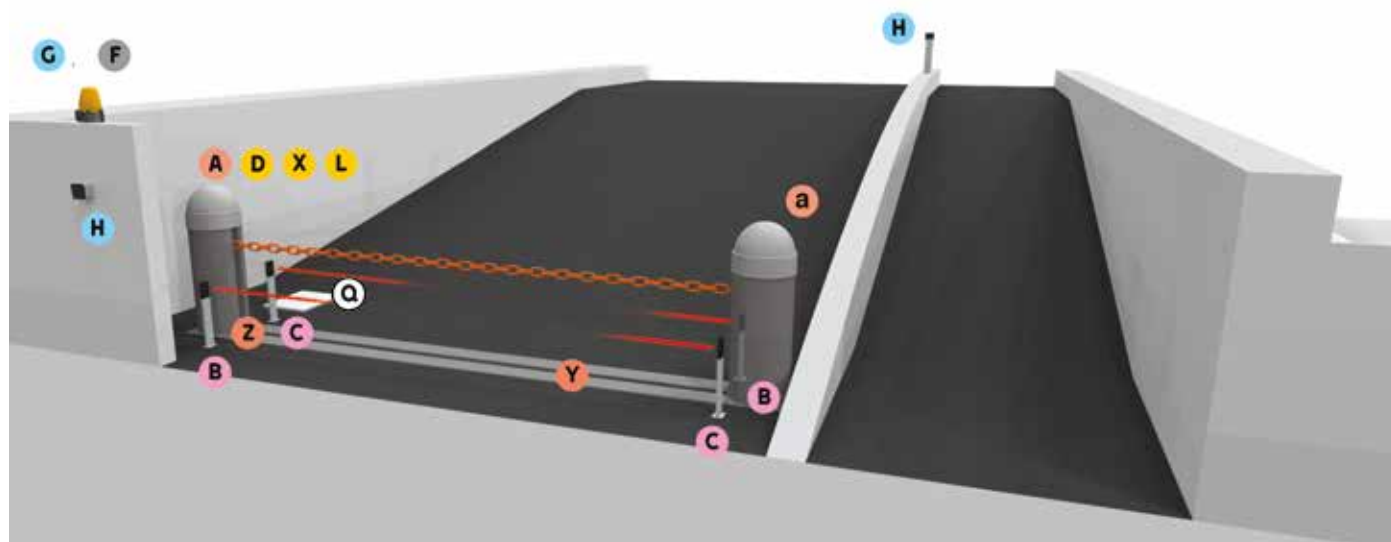

COMPONENTI

- A** Pilastro con motoriduttore
- a** Pilastro con contrappeso e aggancio catena
- B** Fotocellule TX
- C** Fotocellule RX
- D** Scheda per il funzionamento in caso di blackout
- F** Lampeggiatore
- G** Antenna
- H** Selettore di comando
(Chiave - Codice - Tessera o portachiavi transponder)
- L** Quadro comando
- Q** Scatola di derivazione
- X** Scheda radiofrequenza
- Y** Guida esterna di protezione catena
- Z** Dispositivo di sblocco

CAVI PER L'INSTALLAZIONE STANDARD

LUNGHEZZA DEL CAVO (m)	< 10	da 10 a 20	da 20 a 30
Alimentazione 230 V AC	3G x 1,5 mm ²	3G x 1,5 mm ²	3G x 2,5 mm ²
Alimentazione motore 230 V AC	3G x 1,5 mm ²	3G x 1,5 mm ²	3G x 2,5 mm ²
Alimentazione motore 24 V DC	2G x 1,5 mm ²	2G x 1,5 mm ²	2G x 2,5 mm ²
Lampeggiatore 24 V AC - DC	2 x 1 mm ²	2 x 1 mm ²	2 x 1 mm ²
Lampeggiatore 230 V AC	2 x 1,5 mm ²	2 x 1,5 mm ²	2 x 1,5 mm ²
Fotocellule TX	2 x 0,5 mm ²	2 x 0,5 mm ²	2 x 0,5 mm ²
Fotocellule RX	4 x 0,5 mm ²	4 x 0,5 mm ²	4 x 0,5 mm ²
Dispositivi di comando	*n° x 0,5 mm ²	*n° x 0,5 mm ²	*n° x 0,5 mm ²
Antenna		RG58 max 10 m	

*n° = vedi istruzioni di montaggio del prodotto - Attenzione: la sezione del cavo è indicativa perché varia in funzione della potenza del motore e della lunghezza del cavo.

BARRIERA A CATENA CON FOTOCELLE IN DOPPIA ALTEZZA

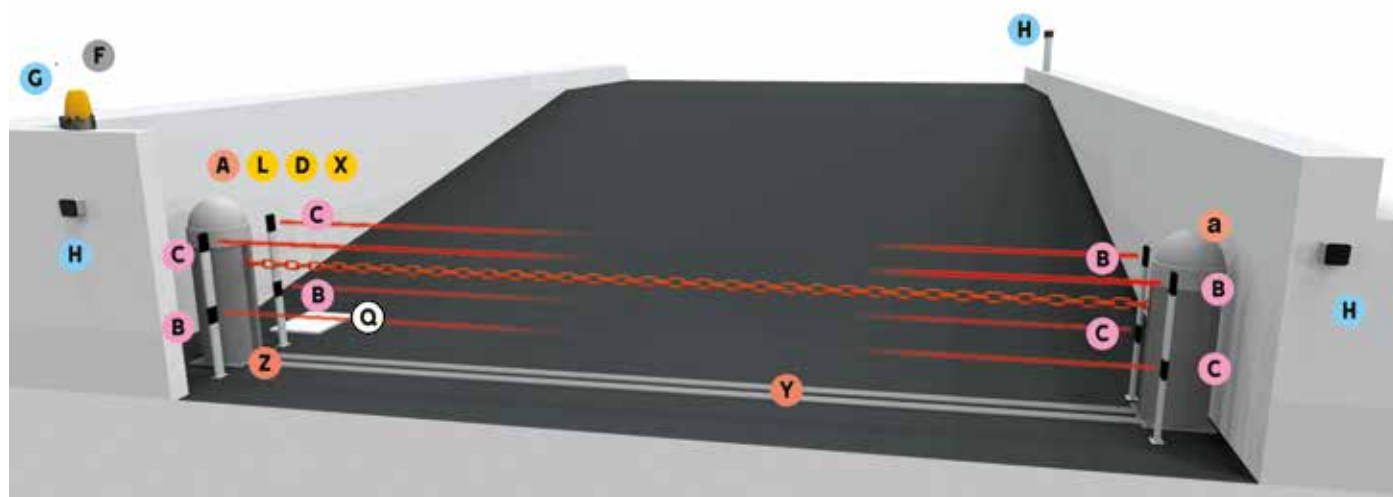

COMPONENTI

- A** Pilastro con motoriduttore
- a** Pilastro con contrappeso e aggancio catena
- B** Fotocellule TX
- C** Fotocellule RX
- D** Scheda per il funzionamento in caso di blackout
- F** Lampeggiatore
- G** Antenna
- H** Selettore di comando
(Chiave - Codice - Tessera o portachiavi transponder)
- L** Quadro comando
- Q** Scatola di derivazione
- X** Scheda radiofrequenza
- Y** Guida esterna di protezione catena
- Z** Dispositivo di sblocco

CAVI PER L'INSTALLAZIONE STANDARD

LUNGHEZZA DEL CAVO (m)	< 10	da 10 a 20	da 20 a 30
Alimentazione 230 V AC	3G x 1,5 mm ²	3G x 1,5 mm ²	3G x 2,5 mm ²
Alimentazione motore 230 V AC	3G x 1,5 mm ²	3G x 1,5 mm ²	3G x 2,5 mm ²
Alimentazione motore 24 V DC	2G x 1,5 mm ²	2G x 1,5 mm ²	2G x 2,5 mm ²
Lampeggiatore 24 V AC - DC	2 x 1 mm ²	2 x 1 mm ²	2 x 1 mm ²
Lampeggiatore 230 V AC	2 x 1,5 mm ²	2 x 1,5 mm ²	2 x 1,5 mm ²
Fotocellule TX	2 x 0,5 mm ²	2 x 0,5 mm ²	2 x 0,5 mm ²
Fotocellule RX	4 x 0,5 mm ²	4 x 0,5 mm ²	4 x 0,5 mm ²
Dispositivi di comando	*n° x 0,5 mm ²	*n° x 0,5 mm ²	*n° x 0,5 mm ²
Antenna		RG58 max 10 m	

*n° = vedi istruzioni di montaggio del prodotto - Attenzione: la sezione del cavo è indicativa perché varia in funzione della potenza del motore e della lunghezza del cavo.



DXR

**FOTOCELLE A
RAGGIO INFRAROSSO
ORIENTABILE
DISPONIBILI ANCHE
PER SISTEMI CXN BUS**

SCOPRI DI PIÙ A PAG. 208

CAME 

CAME.COM



GARD GT4

Barriere automatiche



PASSAGGIO UTILE	MCBF	UTILIZZO	VELOCITÀ
FINO A 4 m	3 MILIONI DI CICLI	350 CICLI/ORA	DA 2 A 4 SEC



Soluzione ideale per l'utilizzo intensivo su passo carraio

- Motoriduttore a 24 V DC con Advanced Speed Control.
- Testato per un uso intensivo di 350 cicli/ora con MCBF 3 milioni di cicli.
- Armadio disponibile in acciaio zincato e verniciato RAL7024, acciaio AISI 304 e AISI 316, o in colore personalizzato.
- Scheda elettronica con display, tecnologia CONNECT e ingressi per accessori CXN BUS.
- Accessori integrabili direttamente nell'armadio.
- LED di segnalazione rosso/verde ad alta visibilità sulla corona e su entrambi i lati dell'asta.
- Integrabile con sistemi di terze parti mediante protocollo MODBUS.

Dimensioni (mm)

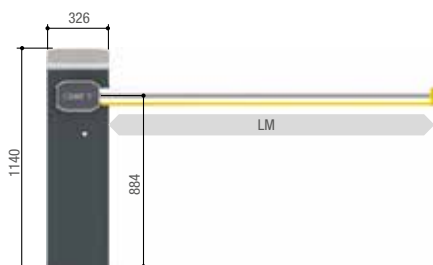

LM = Larghezza max. passaggio utile

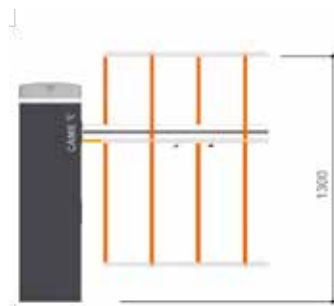

803XA-0350

Limiti d'impiego

MODELLI	803BB-0160	803BB-0280	803BB-0240	803BB-0260
Larghezza max. passaggio utile (m)	4	4	4	4

Caratteristiche tecniche

MODELLI	803BB-0160	803BB-0280	803BB-0240	803BB-0260
Grado di protezione (IP)	54	54	54	54
Alimentazione (V - 50/60 Hz)	230 AC	230 AC	230 AC	230 AC
Alimentazione motore (V)	24 DC	24 DC	24 DC	24 DC
Potenza (W)	240	240	240	240
Tempo di apertura a 90° (s)	2 ÷ 6	2 ÷ 6	2 ÷ 6	2 ÷ 6
Cicli/Ora	350	350	350	350
Temperatura d'esercizio (°C)	-20 ÷ +55 (-40 con art. 001PSRT01)	-20 ÷ +55 (-40 con art. 001PSRT01)	-20 ÷ +55 (-40 con art. 001PSRT01)	-20 ÷ +55 (-40 con art. 001PSRT01)
Colore RAL	7024	RAL X	-	-

● 24 V DC

Codice	Descrizione
--------	-------------

Barriere a 230 V AC con encoder e motoriduttore a 24 V DC e quadro comando incorporato

803BB-0160



GGT40AGS - Barriera automatica con motoriduttore irreversibile a 24 V DC con encoder; armadio in acciaio zincato e verniciato con predisposizione accessori. Molla di bilanciamento inclusa.

803BB-0280



GGT40ACS - Barriera automatica con motoriduttore irreversibile a 24 V DC con encoder; armadio in acciaio zincato e verniciato RAL personalizzato con predisposizione accessori. Molla di bilanciamento inclusa.

803BB-0240



GGT40AX4 - Barriera automatica con motoriduttore irreversibile a 24 V DC con encoder; armadio in acciaio AISI 304 satinato con predisposizione accessori. Molla di bilanciamento inclusa.

803BB-0260



GGT40AX6 - Barriera automatica con motoriduttore irreversibile a 24 V DC con encoder; armadio in acciaio AISI 316 satinato con predisposizione accessori. Molla di bilanciamento inclusa.



LA GAMMA COMPLETA

Codice

Descrizione

Accessori per barriere	
803XA-0270	Asta in alluminio verniciato bianco 90 x 60 mm, completa di rinforzo interno, profili di copertura cava e profilo in gomma antiurto. Lunghezza: 4220 mm.
002 RSE	Scheda di interfaccia per la gestione di due automazioni o per l'abilitazione del protocollo CRP.
001 R700	Scheda di decodifica e gestione controllo accessi con transponder.
001 R800	Scheda di decodifica e gestione controllo accessi con selettori a tastiera.
803XA-0300	Gruppo contatti ausiliari per il rilevamento della posizione dell'asta.
803XA-0280	Corona Luminosa a LED rosso/verdi.
001 G02802	Supporto per l'applicazione delle fotocellule serie DIR.
803XC-0020	Bridge Modbus TCP/RTU per l'integrazione con sistemi di terze parti.
001 PSRT01	Kit riscaldatore con termostato.



NOTE:
001G02802 Non può essere utilizzato con asta dotata di rastrelliera o appoggio mobile.

Codice	Descrizione
Accessori per: 803XA-0270	
803XA-0320	Attacco asta sganciabile. Dopo l'impatto, l'estremità dell'asta sganciata si appoggia a terra.
803XA-0310	Snodo HD (Heavy Duty) per asta 90 x 60 mm.
001 G02807	Appoggio fisso.
803XA-0360	Blocco magnetico per asta e supporto fisso.
803XA-0330	Appoggio mobile.
803XA-0340	Rastrelliera in alluminio verniciato. Modulo da 1720 mm completo di staffe di giunzione.
803XA-0350	Rastrelliera a tutta altezza in alluminio verniciato. Modulo da 1720 mm, H =1300 mm, completo di staffe di giunzione.
803XA-0440	Staffa di fissaggio appoggio mobile - rastrelliera.
001 G02809	Confezione n. 20 strisce rosse rifrangenti adesive.
803XA-0020	Strip LED rosso/verdi per asta fino 4 m.
803XA-0150	Strip LED rosso/verdi per asta fino 3 m.
803XA-0160	Strip LED rosso/verde per asta fino a 2 m con snodo HD (Heavy Duty).
803XA-0190	Kit collegamento fra strip LED per asta con snodo HD (Heavy Duty).
803XA-0450	Supporto in acciaio per segnaletica stradale.



ATTENZIONE

803XA-0340 - Rastrelliera standard:

- Max. 2 moduli per 4 metri di asta.

803XA-0350 - Rastrelliera a tutta altezza:

- Max. 2 moduli per 4 metri di asta.

Quando il passaggio utile è superiore a 3 m è obbligatorio utilizzare un appoggio per l'asta (fisso o mobile).

Con asta oltre i 3,5 metri, strip LED e rastrelliera singola è obbligatorio usare l'appoggio fisso.

Con asta oltre i 3,25 metri, strip LED e rastrelliera a tutta altezza è obbligatorio usare l'appoggio fisso.

803XA-0310 e 803XA-0320 non possono essere installati insieme.

LA GAMMA COMPLETA

Codice Descrizione

Accessori a 24 V DC per barriere

803XA-0290 Kit scheda per il funzionamento in caso di blackout e per la ricarica delle batterie, completa di supporto batterie.

24
+

806XG-0030 Rilevatore di apertura e di sicurezza con tecnologia laser.

24
+

009SMA Sensore magnetico monocanale per rilevamento masse metalliche.

24
+

009SMA2 Sensore magnetico bicanale per rilevamento masse metalliche.

24
+

Accessori per: 806XG-0030

818XG-0019 Telecomando per rilevatore di apertura e di sicurezza.

806XG-0050 Supporto in acciaio per rilevatore di apertura e sicurezza per barriere.

806XG-0040 Alimentatore 24 V DC per rilevatore di apertura e di sicurezza.

NOTE:

803XA-0290 - N. 2 batterie da 12 V - 7 Ah non fornite.



GUIDA AL POSIZIONAMENTO DELLA MOLLA DI BILANCIAMENTO

COMPOSIZIONE DELL'ASTA	LARGHEZZA PASSAGGIO UTILE (m)				
	2,25 < 2,75	2,75 < 3,25	3,25 < 3,50	3,50 < 3,75	3,75 < 4,00
Asta con strip LED	A	A	A	B	B
Asta con strip LED e rastrelliera singola	A	B	B	C	C
Asta con strip LED e rastrelliera a tutta altezza	A	B	C	C	C*
Asta con strip LED e appoggio mobile	-	-	B	B	C
Asta con strip LED, rastrelliera singola e appoggio mobile	B	B	C	C*	-
Asta con strip LED, rastrelliera a tutta altezza e appoggio mobile	B	C	C*	-	-

* L'asta deve essere stabilizzata a 60° di apertura durante la procedura di bilanciamento.

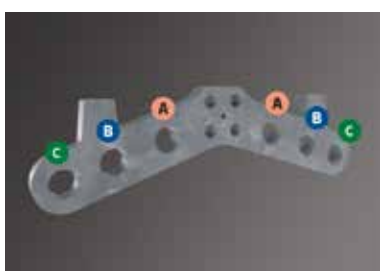

PREDISPOSIZIONE MOLLA DI BILANCIAMENTO

I punti A, B e C rappresentano le posizioni di fissaggio delle molle in base alla larghezza del passaggio utile.

I punti di attacco molle A, B e C sono riferiti alla tabella sopra.



BILANCIAMENTO A MOLLA UNICA

Il dipartimento R&D di CAME ha sviluppato un pratico sistema di bilanciamento variabile, che consente l'utilizzo di un'unica molla che può essere collegata alla leva di bilanciamento in differenti punti predefiniti. Non è quindi più necessario dotarsi di molle specifiche per le diverse lunghezze dell'asta, ma è sufficiente intervenire sul sistema di aggancio.



SEMPLICITÀ DI CONFIGURAZIONE

La scheda elettronica è posizionata direttamente sotto al coperchio dell'armadio.

Tutte le fasi di configurazione e manutenzione possono dunque essere portate a termine comodamente in piedi, con l'armadio chiuso, in completa sicurezza.



RASTRELLIERA PIEGHEVOLE A TUTTA ALTEZZA

Utilizzabile sia in contesti residenziali che industriali, la rastrelliera pieghevole è la soluzione ideale per impedire eventuali accessi a pedoni o veicoli non autorizzati. GARD GT4 può essere dotata non solo di una rastrelliera inferiore, ma anche di una speciale soluzione a tutta altezza completamente pieghevole per una chiusura del varco fino a 130 cm di altezza. Questo accessorio è realizzato in alluminio con listelli verniciati bianco/rosso.

GARD GT8

Barriere automatiche



PASSAGGIO UTILE	MCBF	UTILIZZO	VELOCITÀ
FINO A 7,8 m	3 MILIONI DI CICLI	160 CICLI/ORA	DA 4 A 8 S



Soluzione ideale per applicazioni condominiali e industriali

- Motoriduttore a 24 V DC con Advanced Speed Control.
- Testato per un uso intensivo di 160 cicli/ora con MCBF 3 milioni di cicli.
- Armadio disponibile in acciaio zincato e verniciato RAL7024, acciaio AISI 304 e AISI 316, o in colore personalizzato.
- Scheda elettronica con display, tecnologia CONNECT e ingressi per accessori CXN BUS.
- Accessori integrabili direttamente nell'armadio.
- LED di segnalazione rosso/verde ad alta visibilità sulla corona e su entrambi i lati dell'asta.
- Integrabile con sistemi di terze parti mediante protocollo MODBUS.

Dimensioni (mm)

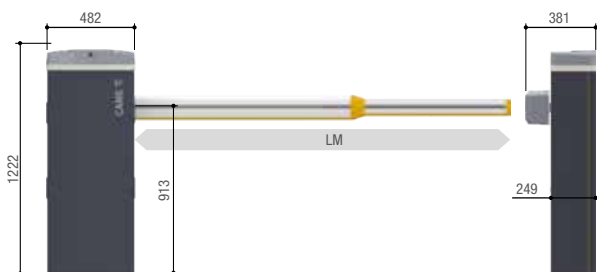

LM = Larghezza max. passaggio utile

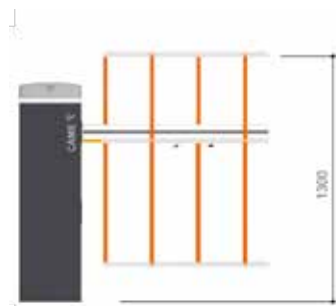

803XA-0350

Limiti d'impiego

MODELLI	803BB-0160	803BB-0280	803BB-0240	803BB-0260
Larghezza max. passaggio utile (m)	4	4	4	4

Caratteristiche tecniche

MODELLI	803BB-0160	803BB-0280	803BB-0240	803BB-0260
Grado di protezione (IP)	54	54	54	54
Alimentazione (V - 50/60 Hz)	230 AC	230 AC	230 AC	230 AC
Alimentazione motore (V)	24 DC	24 DC	24 DC	24 DC
Potenza (W)	240	240	240	240
Tempo di apertura a 90° (s)	2 ÷ 6	2 ÷ 6	2 ÷ 6	2 ÷ 6
Cicli/Ora	350	350	350	350
Temperatura d'esercizio (°C)	-20 ÷ +55 (-40 con art. 001PSRT01)	-20 ÷ +55 (-40 con art. 001PSRT01)	-20 ÷ +55 (-40 con art. 001PSRT01)	-20 ÷ +55 (-40 con art. 001PSRT01)
Colore RAL	7024	RAL X	-	-

● 24 V DC

Codice	Descrizione
--------	-------------

Barriere a 230 V AC con encoder e motoriduttore a 24 V DC e quadro comando incorporato

803BB-0180



GGT80AGS - Barriera automatica con motoriduttore irreversibile a 24 V DC con encoder; armadio in acciaio zincato e verniciato con predisposizione accessori. Molle di bilanciamento incluse.

803BB-0290



GGT80ACS - Barriera automatica con motoriduttore irreversibile a 24 V DC con encoder; armadio in acciaio zincato e verniciato RAL personalizzato con predisposizione accessori. Molle di bilanciamento incluse.

803BB-0250



GGT80AX4 - Barriera automatica con motoriduttore irreversibile a 24 V DC con encoder; armadio in acciaio AISI 304 satinato con predisposizione accessori. Molle di bilanciamento incluse.

803BB-0270















GGT80AX6 - Barriera automatica con motoriduttore irreversibile a 24 V DC con encoder; armadio in acciaio AISI 316 satinato con predisposizione accessori. Molle di bilanciamento incluse.



LA GAMMA COMPLETA

Codice Descrizione

Accessori per barriere		
803XA-0400	Asta in alluminio verniciato bianco 130 x 85 mm, completa di rinforzo interno, profili di copertura cava e profilo in gomma antiurto. Lunghezza: 4340 mm.	
803XA-0410	Asta in alluminio verniciato bianco 130 x 85 mm, completa di rinforzo interno, profili di copertura cava e profilo in gomma antiurto. Lunghezza: 6350 mm.	
803XA-0420	Asta modulare in alluminio verniciato bianco, completa di tappo, composta da: n. 1 asta 90 x 60 L = 4220 mm, n. 1 asta 130 x 85 L = 4340 mm, rinforzo interno, profili di copertura cava e profilo in gomma antiurto.	
002 RSE	Scheda di interfaccia per la gestione di due automazioni o per l'abilitazione del protocollo CRP.	
001 R700	Scheda di decodifica e gestione controllo accessi con transponder.	
001 R800	Scheda di decodifica e gestione controllo accessi con selettori a tastiera.	
803XA-0380	Gruppo contatti ausiliari per il rilevamento della posizione dell'asta.	
803XA-0430	Corona Luminosa a LED rosso/verdi.	
803XA-0240	Strip LED rosso/verdi per asta fino 6,5 m.	
803XA-0250	Strip LED rosso/verdi per asta fino 8 m.	
001 G02802	Supporto per l'applicazione delle fotocellule serie DIR.	
803XC-0020	Bridge Modbus TCP/RTU per l'integrazione con sistemi di terze parti.	
001 PSRT01	Kit riscaldatore con termostato.	

NOTE:

001G02802 Non può essere utilizzato con asta dotata di rastrelliera o appoggio mobile.

Codice Descrizione

Accessori per: 803XA-0400 - 803XA-410

803XA-0350 Rastrelliera a tutta altezza in alluminio verniciato. Modulo da 1720 mm, H =1300 mm, completo di staffe di giunzione.



Accessori per: 803XA-0400 - 803XA-0410 - 803XA-0420

001**G02807** Appoggio fisso.



803XA-0360 Blocco magnetico per asta e supporto fisso.

803XA-0330 Appoggio mobile.

803XA-0340 Rastrelliera in alluminio verniciato. Modulo da 1720 mm completo di staffe di giunzione.

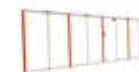

803XA-0390 Attacco sganciabile per asta 130 x 85 mm. Dopo l'impatto, l'estremità dell'asta sganciata si appoggia a terra.



001**G02809** Confezione n. 20 strisce rosse rifrangenti adesive.



803XA-0440 Staffa di fissaggio appoggio mobile - rastrelliera.



803XA-0450 Supporto in acciaio per segnaletica stradale.



NOTE:

L'appoggio fisso 001G02807 è da utilizzare **OBBLIGATORIAMENTE** per passaggio utile superiore a 7 m.

L'appoggio mobile 803XA-0330 è per passaggio utile fino a max. 7 m.

ATTENZIONE

803XA-0340 - Rastrelliera standard:

- Max. 2 moduli per 4 metri di asta
- Max. 3 moduli per 6 metri di asta
- 4 moduli fino ad un max. di 7 metri di asta

803XA-0350 - Rastrelliera a tutta altezza:

- Max. 2 moduli per 4 metri di asta
- Max. 3 moduli per 6 metri di asta
- Non compatibile con asta modulare 803XA-0420

Quando il passaggio utile è superiore a 4 m è obbligatorio utilizzare un appoggio per l'asta (fisso o mobile).

803XA-0390: Non compatibile con rastrelliere 803XA-0350 - 803XA-0340. Lunghezza massima asta: 6 m.

LA GAMMA COMPLETA

Codice Descrizione

Accessori a 24 V DC per barriere

803XA-0370 Kit scheda per il funzionamento in caso di blackout e per la ricarica delle batterie, completa di supporto batterie.

24
+

806XG-0030 Rilevatore di apertura e di sicurezza con tecnologia laser.

24
+

009SMA Sensore magnetico monocanale per rilevamento masse metalliche.

24
+

009SMA2 Sensore magnetico bicanale per rilevamento masse metalliche.

24
+

Accessori per: 806XG-0030

818XG-0019 Telecomando per rilevatore di apertura e di sicurezza.

806XG-0050 Supporto in acciaio per rilevatore di apertura e sicurezza per barriere.

806XG-0040 Alimentatore 24 V DC per rilevatore di apertura e di sicurezza.



NOTE:
803XA-0370 - N. 2 batterie da 12 V - 7 Ah non fornite.

GUIDA AL POSIZIONAMENTO DELLA MOLLA DI BILANCIAMENTO

COMPOSIZIONE DELL'ASTA	LARGHEZZA PASSAGGIO UTILE (m)						
	4,00 < 4,50	4,50 < 5,00	5,00 < 5,50	5,50 < 6,00	6,00 < 6,50	6,50 < 7,00	7,00 < 7,80
Asta con strip LED	A	A	B	A A	A A	A A	B B
Asta con strip LED e rastrelliera singola	B	A A	A A	B B	B B	B B	-
Asta con strip LED e rastrelliera a tutta altezza	A A	A A	B B	B B	-	-	-
Asta con strip LED e appoggio mobile	A	B	A A	A A	A A	A A	-
Asta con strip LED, rastrelliera singola e appoggio mobile	A A	A A	A A	B B	-	-	-
Asta con strip LED, rastrelliera a tutta altezza e appoggio mobile	A A	B B	B B	-	-	-	-

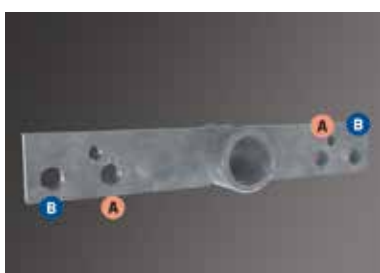

PREDISPOSIZIONE MOLLE DI BILANCIAMENTO

I punti A e B rappresentano le posizioni di fissaggio delle molle in base alla larghezza del passaggio utile.

I punti di attacco molle A e B sono riferiti alla tabella sopra.

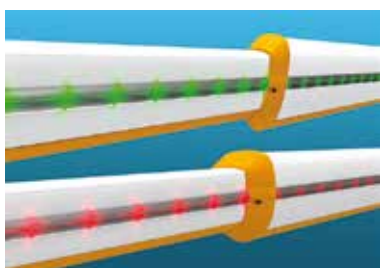

ASTA LUMINOSA, MASSIMA SICUREZZA

Le nuove barriere GARD GT8 integrano come accessorio, la segnalazione luminosa con luce verde o rossa, in base alla posizione dell'asta.



SEMPLICITÀ DI CONFIGURAZIONE

La scheda elettronica è posizionata direttamente sotto al coperchio dell'armadio.

Tutte le fasi di configurazione e manutenzione possono dunque essere portate a termine comodamente in piedi, con l'armadio chiuso, in completa sicurezza.



RASTRELLIERA PIEGHEVOLE A TUTTA ALTEZZA

Utilizzabile sia in contesti residenziali che industriali, la rastrelliera pieghevole è la soluzione ideale per impedire eventuali accessi a pedoni o veicoli non autorizzati. GARD GT8 può essere dotata non solo di una rastrelliera inferiore, ma anche di una speciale soluzione a tutta altezza completamente pieghevole per una chiusura del varco fino a 130 cm di altezza. Questo accessorio è realizzato in alluminio con listelli verniciati bianco/rosso.

PASSAGGIO UTILE	MCBF	UTILIZZO	VELOCITÀ
FINO A 3,8 m	4 MILIONI DI CICLI	SERVIZIO CONTINUO	DA 1,2 A 4 SEC



Soluzione ideale per l'utilizzo carraio intensivo

- Motore brushless per elevate prestazioni e silenziosità.
- Uso continuo collaudato per 4 milioni di cicli (MCBF - mean cycle between failures).
- Design moderno con armadio in alluminio verniciato con finitura bucciata.
- Disponibile con LED di segnalazione rosso/verde ad alta visibilità sulla corona e su entrambi i lati dell'asta.
- Carter dell'asta per protezione dal cesoiamento in apertura e in chiusura.
- Disponibile accessorio per sgancio di sicurezza dell'asta in caso di impatto per applicazioni con traffico elevato.
- Scheda elettronica con display.
- Sviluppato con tecnologia CONNECT per la gestione digitale da remoto mediante gateway o in locale tramite CAME KEY.

Dimensioni (mm)

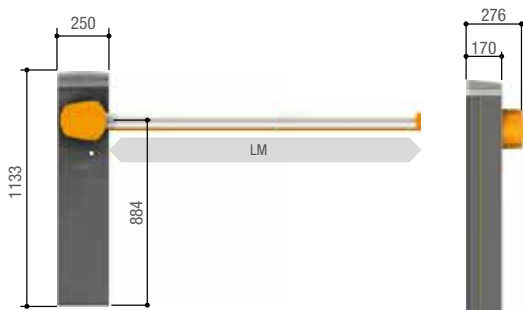

LM = Larghezza max. passaggio utile



803XA-0180

Limiti d'impiego

MODELLI	803BB-0330
Larghezza max. passaggio utile (m)	3,8

Caratteristiche tecniche

MODELLI	803BB-0330
Grado di protezione (IP)	54
Alimentazione (V - 50/60 Hz)	230 AC
Alimentazione motore (V)	36 DC
Assorbimento (A)	1,5
Potenza (W)	350
Tempo di apertura a 90° (s)	1,2 ÷ 4
Intermittenza/Lavoro (%)	SERVIZIO CONTINUO (con molle e con asta fino a 3,8 m) - SERVIZIO INTENSIVO (senza molle e con asta fino a 2,5 m)
Temperatura d'esercizio (°C)	-20 ÷ +55 (-30 con art. 803XA-0610)

Codice Descrizione

Barriere con motoriduttore Brushless e quadro comando incorporato

803BB-0330



GPT40AGL - Barriera automatica con motoriduttore brushless irreversibile; armadio in alluminio verniciato.

Accessori per: 803BB-0070

803XA-0600

Elettroblocco con microswitch.

Accessori per: 803BB-0330

803XA-0050

Asta in alluminio verniciato bianco, 90 x 35 mm, completa di profilo di copertura cava e profilo in gomma antiurto. Lunghezza : 4050 mm.

803XA-0051

Asta in alluminio verniciato bianco, 90 x 35 mm, completa di profilo di copertura cava e profilo in gomma antiurto. Lunghezza: 3050 mm.

002**RSE**

Scheda di interfaccia per la gestione di due automazioni o per l'abilitazione del protocollo CRP.

001**R700**

Scheda di decodifica e gestione controllo accessi con transponder.

001**R800**

Scheda di decodifica e gestione controllo accessi con selettori a tastiera.

803XA-0010

Corona luminosa a LED rosso/verdi.

803XA-0070

Gruppo molle di bilanciamento.

803XA-0080

Gruppo contatti ausiliari.

803XA-0610

Kit resistenza termica 50 W con termostato per GARD PT.



ASTA LUMINOSA, MASSIMA SICUREZZA

Le nuove barriere GARD PT offrono la possibilità di installare, come accessorio, la speciale corona luminosa che segnala con luce verde o rossa la posizione dell'asta.

LA GAMMA COMPLETA

Codice Descrizione

Accessori per: 803XA-0050 - 803XA-0051

803XA-0020	Strip LED rosso/verdi per asta fino 4 m.
803XA-0150	Strip LED rosso/verdi per asta fino 3 m.
803XA-0160	Strip LED rosso/verde per asta fino a 2 m con snodo HD (Heavy Duty).
803XA-0190	Kit collegamento fra strip LED per asta con snodo HD (Heavy Duty).
803XA-0180	Snodo HD (Heavy Duty) per asta 90 x 35 mm.
803XA-0040	Attacco asta sganciabile, modello base. In caso d'impatto, l'asta cade a terra per effetto della rottura delle apposite viti di fissaggio.
001 G02807	Appoggio fisso.
001 G02809	Confezione n. 20 strisce rosse rifrangenti adesive.



Accessori a 24 V per: 803BB-0330

806SA-0080 24	Kit scheda per il funzionamento in caso di blackout e per la ricarica delle batterie, completa di supporto batterie.
009 SMA 24	Sensore magnetico monocanale per rilevamento masse metalliche.
009 SMA2 24	Sensore magnetico bicanale per rilevamento masse metalliche.



GUIDA ALLA SCELTA DELLE MOLLE PER ASTA 803XA-0050

LARGHEZZA PASSAGGIO UTILE	TEMPO DI APERTURA	TIPO DI SERVIZIO	GRUPPO MOLLE 803XA-0070
< 2,5	1,2 - 2,5	INTENSIVO	-
2,5 - 2,7	1,2 - 2,5	CONTINUO	SI
2,5 - 3,8*	2,5 - 4	CONTINUO	SI

ATTENZIONE

* Per larghezza max. passaggio utile superiore a 3 m, è obbligatorio l'uso dell'appoggio fisso G02807.

PASSAGGIO UTILE	MCBF	UTILIZZO	VELOCITÀ
FINO A 3,8 m	10 MILIONI DI CICLI	SERVIZIO CONTINUO	DA 1 A 2 S



Soluzione specifica per parcheggi e passaggi ad uso continuo

- Motore brushless per elevate prestazioni e silenziosità.
- Uso continuo collaudato per 10 milioni di cicli (MCBF - mean cycle between failures).
- Design moderno con armadio in acciaio zincato con finitura bucciata.
- Alimentazione a range esteso 120 - 230 V AC per il risparmio energetico in modalità stand-by.
- Carter dell'asta per protezione dal cesoiamento in apertura e in chiusura.
- Disponibile con LED di segnalazione rosso/verde ad alta visibilità sulla corona e su entrambi i lati dell'asta.
- Disponibile accessorio per sgancio di sicurezza dell'asta in caso di impatto per applicazioni con traffico elevato.
- Scheda elettronica con display .
- Sviluppato con tecnologia CONNECT per la gestione digitale da remoto mediante gateway o in locale tramite CAME KEY.

Dimensioni (mm)

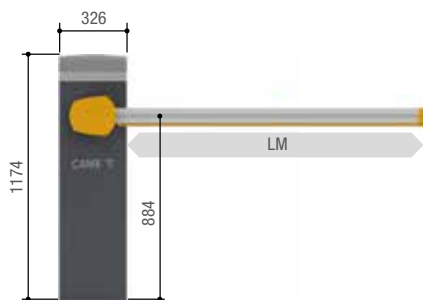

LM = Larghezza max. passaggio utile

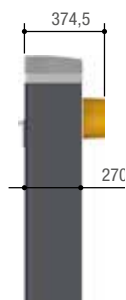

803XA-0180

Limiti d'impiego

MODELLI	803BB-0120
Larghezza max. passaggio utile (m)	3,8

Caratteristiche tecniche

MODELLI	803BB-0120
Grado di protezione (IP)	54
Alimentazione (V - 50/60 Hz)	100 AC ÷ 240 AC
Alimentazione motore (V)	36 DC
Potenza (W)	270
Tempo di apertura a 90° (s)	1 ÷ 2
Intermittenza/Lavoro (%)	SERVIZIO CONTINUO
Temperatura d'esercizio (°C)	-20 ÷ +55 (-40 con art. 803XA-0260)

Codice Descrizione

Barriere con motoriduttore Brushless e quadro comando incorporato

803BB-0120



GPX40MGS - Barriera automatica con motoriduttore brushless irreversibile; armadio in acciaio zincato e verniciato.



Accessori per: 803BB-0120

803XA-0050

Asta in alluminio verniciato bianco, 90 x 35 mm, completa di profilo di copertura cava e profilo in gomma antiurto. Lunghezza : 4050 mm.



803XA-0051

Asta in alluminio verniciato bianco, 90 x 35 mm, completa di profilo di copertura cava e profilo in gomma antiurto. Lunghezza: 3050 mm.



002**RSE**

Scheda di interfaccia per la gestione di due automazioni o per l'abilitazione del protocollo CRP.



001**R700**

Scheda di decodifica e gestione controllo accessi con transponder.



001**R800**

Scheda di decodifica e gestione controllo accessi con selettori a tastiera.



803XA-0140

Corona luminosa a LED rosso/verdi.



803XA-0200

Gruppo contatti ausiliari.



803XC-0020

Bridge Modbus TCP/RTU per l'integrazione con sistemi di terze parti.



Molle di bilanciamento

001**G02040**

Molla di bilanciamento Ø 40 mm.

001**G04060**

Molla di bilanciamento Ø 50 mm.

001**G06080**

Molla di bilanciamento Ø 55 mm.



LA GAMMA COMPLETA

Codice Descrizione

Accessori per: 803XA-0050 - 803XA-0051

803XA-0020	Strip LED rosso/verdi per asta fino 4 m.
803XA-0150	Strip LED rosso/verdi per asta fino 3 m.
803XA-0160	Strip LED rosso/verde per asta fino a 2 m con snodo HD (Heavy Duty).
803XA-0190	Kit collegamento fra strip LED per asta con snodo HD (Heavy Duty).
803XA-0180	Snodo HD (Heavy Duty) per asta 90 x 35 mm.
803XA-0170	Attacco asta sganciabile, modello base. In caso d'impatto, l'asta cade a terra per effetto della rottura delle apposite viti di fissaggio.
001 G02807	Appoggio fisso.
001 G02809	Confezione n. 20 strisce rosse rifrangenti adesive.

Accessori a 24 V per: 803BB-0120

806SA-0100 24	Kit scheda per il funzionamento in caso di blackout e per la ricarica delle batterie, completa del supporto batterie.
009 SMA 24	Sensore magnetico monocanale per rilevamento masse metalliche.
009 SMA2 24	Sensore magnetico bicanale per rilevamento masse metalliche.



GUIDA ALLA SCELTA DELLE MOLLE PER ASTA 803XA-0050 - 803XA-0051

MODELLI	LARGHEZZA PASSAGGIO UTILE (m)			
	1,5 ÷ 1,75	1,75 ÷ 2,25	2,25 ÷ 2,75	2,75 ÷ 3,75
COMPOSIZIONE DELL'ASTA				
FORO DI FISSAGGIO MOLLA	A	B	A	B
Asta con profilo antiurto	●	●	●	●
Asta con profilo antiurto e strip a LED	●	●	●	●

● Molle 001G02040 Ø 40 mm ● Molle 001G04060 Ø 50 mm

ATTENZIONE

* Per larghezza max. passaggio utile superiore a 3 m, è obbligatorio l'uso dell'appoggio fisso G02807.



PREDISPOSIZIONE MOLLE DI BILANCIAMENTO

I punti A e B rappresentano le posizioni di fissaggio delle molle in base alla larghezza del passaggio utile.
I punti di attacco molle A e B sono riferiti alla tabella sopra.

IMPORTANTE:

Nel caso di installazione dello snodo 803XA-0180, consultare il manuale tecnico per la scelta della molla.

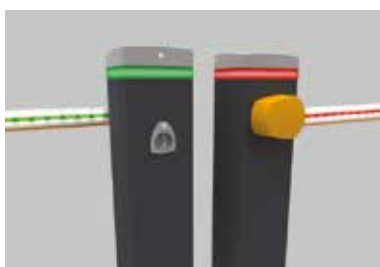

ASTA LUMINOSA, MASSIMA SICUREZZA

Le nuove barriere GARD PX offrono la possibilità di installare, come accessorio, la speciale corona luminosa che segnala con luce verde o rossa la posizione dell'asta.

PASSAGGIO UTILE	MCBF	UTILIZZO	VELOCITÀ
DA 2,5 m A 6,5 m	1 MILIONI DI CICLI	UTILIZZO INTENSIVO	DA 2 A 8 S



Soluzione ideale per uso condominiale e industriale

- Motoriduttore a 24 V DC ideale per garantire l'utilizzo intensivo del passaggio.
- Design lineare con armadio in acciaio zincato con finitura bucciata RAL 2004.
- Disponibile anche in acciaio AISI 304 (art. G3751 - G6501).

Dimensioni (mm)

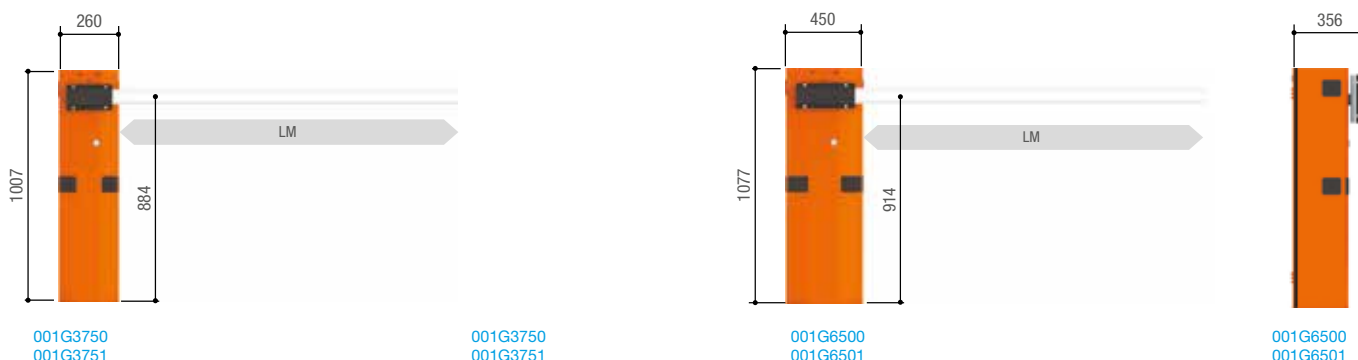

LM = Larghezza max. passaggio utile

Limiti d'impiego

MODELLI	G3750	G3751	G6500	G6501
Larghezza max. passaggio utile (m)	3,75	3,75	6,5	6,5

Caratteristiche tecniche

MODELLI	G3750	G3751	G6500	G6501
Grado di protezione (IP)	54	54	54	54
Alimentazione (V - 50/60 Hz)	230 AC	230 AC	230 AC	230 AC
Alimentazione motore (V)	24 DC	24 DC	24 DC	24 DC
Assorbimento (A)	15 Max.	15 Max.	15 Max.	15 Max.
Potenza (W)	300	300	300	300
Tempo di apertura a 90° (s)	2 ÷ 6	2 ÷ 6	4 ÷ 8	4 ÷ 8
Intermittenza/Lavoro (%)	SERVIZIO INTENSIVO	SERVIZIO INTENSIVO	SERVIZIO INTENSIVO	SERVIZIO INTENSIVO
Coppia (Nm)	200	200	600	600
Temperatura d'esercizio (°C)	-20 ÷ +55	-20 ÷ +55	-20 ÷ +55	-20 ÷ +55
Termoprotezione motore (°C)	-	-	-	-
Colore RAL	2004	-	2004	-

Codice	Descrizione
Barriere con motoriduttore a 24 V DC e quadro comando incorporato	
001 G3750 	Barriera in acciaio zincato e verniciato con predisposizione per accessori.
001 G3751 	Barriera in acciaio AISI 304 satinato con predisposizione per accessori.
Accessori per: 001 G3750 - 001 G3751	
001 G03750	Asta a sezione semiellittica in alluminio verniciato bianco, completa di profilo di copertura cava e profilo in gomma antiurto. Lunghezza asta: 4 m.
001 G0468	Supporto per l'applicazione sull'armadio delle fotocellule DLX.
001 PSRT01	Kit riscaldatore con termostato.
Molle di bilanciamento	
001 G02040	Molla di bilanciamento Ø 40 mm.
001 G04060	Molla di bilanciamento Ø 50 mm.
001 G06080	Molla di bilanciamento Ø 55 mm.
Accessori per: 001 G03750 - 001 G0402	
001 G0465	Rastrelliera in alluminio verniciato (moduli L = 2 m).
001 G02807	Appoggio fisso.
803XA-0330	Appoggio mobile.



LA GAMMA COMPLETA

Codice Descrizione

Accessori per: 001 G03750

001**G03756** Rinforzo interno per asta a sezione semiellittica, indispensabile per luce di passaggio superiore a 2,5 m.

803XA-0220 Snodo per asta semiellittica HD (Heavy Duty).

001**G028401** Cordone luminoso giallo con LED bianchi.

001**G028402** Cavo per il collegamento del cordone luminoso.

803XC-0010 Interfaccia per STRIP LED rosso/verdi.

803XA-0020 Strip LED rosso/verdi per asta fino 4 m.

803XA-0150 Strip LED rosso/verdi per asta fino 3 m.

803XA-0160 Strip LED rosso/verde per asta fino a 2 m con snodo HD (Heavy Duty).

803XA-0190 Kit collegamento strip LED per asta fino a 2 m, con snodo HD (Heavy Duty).

001**G02809** Confezione n. 20 strisce rosse rifrangenti adesive.

Accessori a 24 V per: 001 G3750 - 001 G3751

002**LB39** Scheda per il funzionamento in caso di blackout e per la ricarica delle batterie.

009**SMA** Sensore magnetico monocanale per rilevamento masse metalliche.

009**SMA2** Sensore magnetico bicanale per rilevamento masse metalliche.















NOTE:
002LB39 - N. 2 batterie da 12 V - 7 Ah non fornite.

Codice	Descrizione
Barriere con motoriduttore a 24 V DC e quadro comando incorporato	
001 G6500 	Barriera in acciaio zincato e verniciato con predisposizione per accessori.
001 G6501 	Barriera in acciaio AISI 304 satinato con predisposizione per accessori.
Accessori per: 001 G6500 - 001 G6501	
001 G0602	Asta a sezione tubolare in alluminio verniciato bianco. Ø 100 mm, lunghezza asta: 6,85 m.
001 G06850	Asta a sezione tubolare in alluminio verniciato bianco, completa di profilo in gomma di copertura cava e rinforzo interno. Ø 100 mm, lunghezza asta: 6,85 m.
001 G0468	Supporto per l'applicazione sull'armadio delle fotocellule DLX.
001 PSRT01	Kit riscaldatore con termostato.
Molle di bilanciamento	
001 G02040	Molla di bilanciamento Ø 40 mm.
001 G04060	Molla di bilanciamento Ø 50 mm.
001 G06080	Molla di bilanciamento Ø 55 mm.
Accessori per: 001 G0602 - 001 G06850	
001 G0465	Rastrelliera in alluminio verniciato (moduli L = 2 m).
001 G02807	Appoggio fisso.
803XA-0330	Appoggio mobile.



LA GAMMA COMPLETA

Codice	Descrizione	
Accessori per: 001G06850		
001 G028401	Cordone luminoso giallo con LED bianchi.	
001 G028402	Cavo per il collegamento del cordone luminoso.	
803XC-0010	Interfaccia per STRIP LED rosso/verdi.	
803XA-0230	Strip LED rosso/verdi per asta fino 5 m.	
803XA-0240	Strip LED rosso/verdi per asta fino 6,5 m.	
001 G02809	Confezione n. 20 strisce rosse rifrangenti adesive.	
Accessori a 24 V per: 001G6500 - 001G6501		
002 LB39 	Scheda per il funzionamento in caso di blackout e per la ricarica delle batterie.	
009 SMA 	Sensore magnetico monocanale per rilevamento masse metalliche.	
009 SMA2 	Sensore magnetico bicanale per rilevamento masse metalliche.	

NOTE:
002LB39 - N. 2 batterie da 12 V - 7 Ah non fornite.

001G3750 - 001G3751

Guida alla scelta delle molle per asta 001G0402

MODELLI	LARGHEZZA PASSAGGIO UTILE (m)			
	1,5 ÷ 2	2 ÷ 2,5	2,5 ÷ 3,5	3,5 ÷ 3,75
Asta con rastrelliera 001G0465 o appoggio mobile 803XA-0330	●	●	●	●
Asta con rastrelliera 001G0465 o appoggio mobile 803XA-0330	●	●		

001G3750 - 001G3751

Guida alla scelta delle molle per asta 001G03750

MODELLI	LARGHEZZA PASSAGGIO UTILE (m)					
	1,5 ÷ 1,75	1,75 ÷ 2,25	2,25 ÷ 2,75	2,75 ÷ 3,25	3,25 ÷ 3,5	3,5 ÷ 3,75
Asta con profilo antiurto	●	●	●	●	●	●
Asta con profilo antiurto e cordone luminoso 001G028401	●	●	●	●	●	●
Asta con rastrelliera 001G0465	●	●	●	●	●	●
Asta con cordone luminoso 001G028401 e rastrelliera 001G0465	●	●	●	●	●	●
Asta con profilo antiurto e appoggio mobile 803XA-0330	●	●	●	●	●	●
Asta con profilo antiurto, cordone luminoso 001G028401 e appoggio mobile 803XA-0330	●	●	●	●	●	●

001G6500 - 001G6501

Guida alla scelta delle molle per asta 001G06850

MODELLI	LARGHEZZA PASSAGGIO UTILE (m)								
	2 ÷ 2,5	2,5 ÷ 3	3 ÷ 3,5	3,5 ÷ 4	4 ÷ 4,5	4,5 ÷ 5	5 ÷ 5,5	5,5 ÷ 6	6 ÷ 6,5
Asta	●	●	●	●●	●	●●	●●	●●	●●
Asta con appoggio mobile 803XA-0330	●	●	●●	●●	●●	●●	●●	●●	●●
Asta con cordone luminoso 001G028401	●	●	●●	●●	●●	●●	●●	●●	●●
Asta con appoggio mobile 803XA-0330 e cordone luminoso 001G028401	●	●●	●●	●	●●	●●	●●	●●	●●
Asta con rastrelliera 001G0465	●	●	●●	●	●●	●●	●●	●●	●●
Asta con rastrelliera 001G0465 e cordone luminoso 001G028401	●	●●	●●	●●	●●	●●	●●	●●	●●

ATTENZIONE

001G0468 Non può essere utilizzato per le barriere con asta con rastrelliera 001G0465 o appoggio mobile 803XA-0330.

803XA-0330 Per passaggio utile fino a max. 3 m (per: 001G3750 - 001G3751).

001G03756 Rinforzo da utilizzare **OBBLIGATORIAMENTE** nei seguenti casi:

- Sempre nel caso in cui sull'asta sia applicato il cordone luminoso 001G028401
- Per passaggi utili superiori a 2,5 m, con appoggio mobile 803XA-0330 o con rastrelliera 001G0465
- Per passaggi utili superiori a 3 m.

001G02807 Appoggio fisso da utilizzare **OBBLIGATORIAMENTE** per passaggi utili superiori a 3 m. 001G0465 - 001G02808 Non possono essere utilizzati assieme.

GARD 3250

+
24
-
24 V

Barriere automatiche

PASSAGGIO UTILE	MCBF	UTILIZZO	VELOCITÀ
FINO A 3,25 m	1 MILIONI DI CICLI	UTILIZZO INTENSIVO	DA 2 A 4 S



Soluzione specifica per i parcheggi ad uso intensivo

- Motoriduttore a 24 V DC ideale per garantire l'utilizzo intensivo del passaggio.
- Design lineare con armadio in acciaio zincato con finitura bucciata.
- Lampeggiatore e fotocellule installabili direttamente sull'armadio.
- Carter dell'asta per protezione dal cesoiamento in apertura e in chiusura.

Dimensioni (mm)

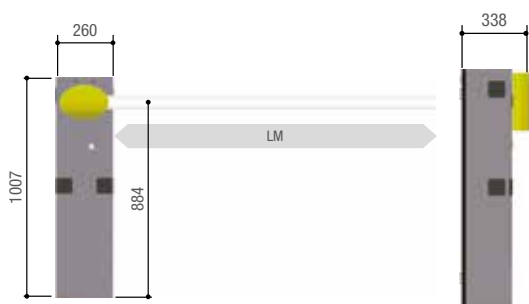

LM = Larghezza max. passaggio utile

Limiti d'impiego

MODELLI	G3250
Larghezza max. passaggio utile (m)	3,25

Caratteristiche tecniche

MODELLI	G3250
Grado di protezione (IP)	54
Alimentazione (V - 50/60 Hz)	230 AC
Alimentazione motore (V)	24 DC
Assorbimento (A)	15 Max.
Potenza (W)	300
Tempo di apertura a 90° (s)	2 ÷ 6
Intermittenza/Lavoro (%)	SERVIZIO INTENSIVO
Coppia (Nm)	200
Temperatura d'esercizio (°C)	-20 ÷ +55

● 24 V DC

Codice	Descrizione
Barriere con motoriduttore a 24 V DC e quadro comando incorporato	
001 G3250 	Barriera in acciaio zincato e verniciato con predisposizione per accessori.
Accessori per: 001G3250	
001 G03250	Asta a sezione semi-ellittica in alluminio verniciato bianco, completa di profilo di copertura cava, profilo in gomma anti-urto, rinforzo interno, cordone luminoso, cavo di collegamento e strisce rosse rifrangenti adesive. Lunghezza asta: 3,5 m.
001 G03250K	Asta a sezione semi-ellittica in alluminio verniciato bianco, completa di profilo di copertura cava, profilo in gomma anti-urto, rinforzo interno, e strisce rosse rifrangenti adesive. Lunghezza asta: 3,5 m.
001 G0468	Supporto per l'applicazione sull'armadio delle fotocellule DLX.
Accessori per: 001G03250K	
803XA-0220	Snodo per asta semiellittica HD (Heavy Duty).
803XC-0010	Interfaccia per STRIP LED rosso/verdi.
803XA-0020	Strip LED rosso/verdi per asta fino 4 m.
803XA-0160	Strip LED rosso/verde per asta fino a 2 m con snodo HD (Heavy Duty).
803XA-0190	Kit collegamento fra strip LED per asta con snodo HD (Heavy Duty).
Accessori a 24 V per: 001G3250	
002 LB39 	Scheda per il funzionamento in caso di blackout e per la ricarica delle batterie.
009 SMA 	Sensore magnetico monocanale per rilevamento masse metalliche.
009 SMA2 	Sensore magnetico bicanale per rilevamento masse metalliche.



GARD 5000

Barriere automatiche



PASSAGGIO UTILE	MCBF	UTILIZZO	VELOCITÀ
FINO A 5 m	1,2 MILIONI DI CICLI	UTILIZZO INTENSIVO	DA 4 A 8 S

Soluzione specifica per gli accessi ad uso intensivo

- Motoriduttore a 24 V DC con encoder ideale per garantire l'utilizzo intensivo del passaggio.
- Design lineare con armadio in acciaio zincato con finitura bucciata.
- Lampeggiatore e fotocellule installabili direttamente sull'armadio.
- Scheda elettronica con display.
- Sviluppato con tecnologia CONNECT per la gestione digitale da remoto mediante gateway o in locale tramite CAME KEY.



Dimensioni (mm)

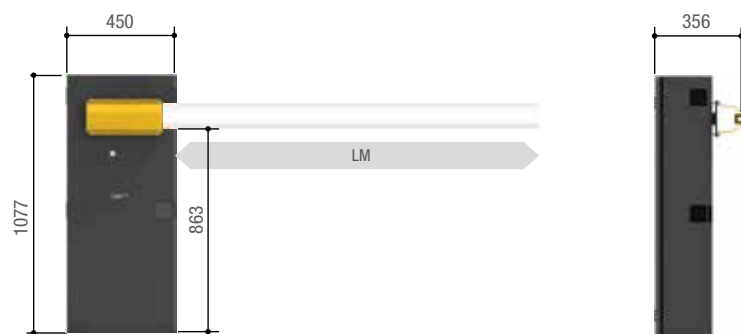

LM = Larghezza max. passaggio utile

Limiti d'impiego

MODELLI	G5000
Larghezza max. passaggio utile (m)	5

Caratteristiche tecniche

MODELLI	G5000
Grado di protezione (IP)	54
Alimentazione (V - 50/60 Hz)	230 AC
Alimentazione motore (V)	24 DC
Potenza (W)	300
Tempo di apertura a 90° (s)	4 ÷ 8
Intermittenza/Lavoro (%)	SERVIZIO INTENSIVO
Temperatura d'esercizio (°C)	-20 ÷ +55

● 24 V DC

Codice Descrizione

Barriere con motoriduttore a 24 V DC e quadro comando incorporato

001G5000 Barriera con encoder in acciaio zincato e verniciato con predisposizione per accessori. La barriera include le molle di bilanciamento (n. 2 art. 001G04060).



Accessori per: 001 G5000

001G0502 Asta a sezione tubolare in alluminio verniciato bianco. Ø 100 mm, lunghezza asta: 5,35 m.



001G05350 Asta a sezione tubolare in alluminio verniciato bianco, completa di profilo in gomma di copertura cava. Ø 100 mm, lunghezza asta: 5,35 m.



001G0468 Supporto per l'applicazione sull'armadio delle fotocellule DLX.



002RSE Scheda di interfaccia per la gestione di due automazioni o per l'abilitazione del protocollo CRP.



001R800 Scheda di decodifica e gestione controllo accessi con selettori a tastiera.



001R700 Scheda di decodifica e gestione controllo accessi con transponder.



001PSRT01 Kit riscaldatore con termostato.



Accessori per: 001 G05350

001G028401 Cordone luminoso giallo con LED bianchi.



001G028402 Cavo per il collegamento del cordone luminoso.



803XC-0010 Interfaccia per STRIP LED rosso/verdi.



803XA-0230 Strip LED rosso/verdi per asta fino 5 m.



Accessori per: 001 G0502 - 001 G05350

001G0465 Rastrelliera in alluminio verniciato (moduli L = 2 m).



001G02807 Appoggio fisso.



001G02808 Appoggio mobile.



001G02809 Confezione n. 20 strisce rosse rifrangenti adesive.



Accessori a 24 V per: 001 G5000

002LB39 Scheda per il funzionamento in caso di blackout e per la ricarica delle batterie.



009SMA Sensore magnetico monocanale per rilevamento masse metalliche.



009SMA2 Sensore magnetico bicanale per rilevamento masse metalliche.



GARD 12

Barriere automatiche



24 V

PASSAGGIO UTILE	MCBF	UTILIZZO	VELOCITÀ
FINO A 12 m	600.000 CICLI	50%	10 S



Soluzione specifica per applicazioni speciali

- Due motoriduttori a 24 V DC montati sullo stesso asse per offrire una maggiore coppia motrice.
- Bilanciatura a contrappesi modulari, garantisce un movimento sicuro e affidabile dell'asta.
- Struttura robusta con armadio in acciaio zincato con finitura bucciata.

Dimensioni (mm)

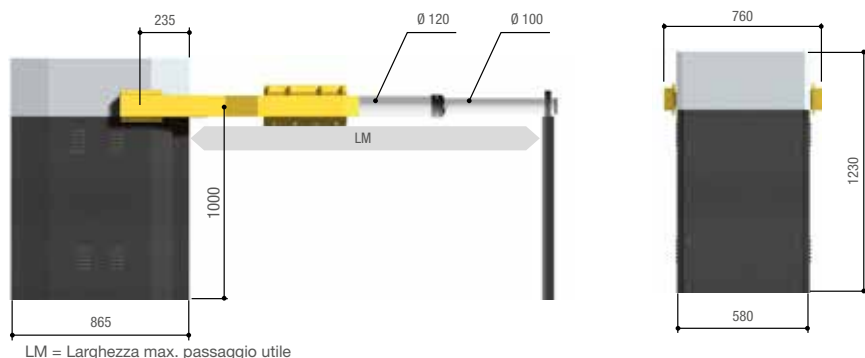

LM = Larghezza max. passaggio utile

Limiti d'impiego

MODELLI	G12000K
Larghezza max. passaggio utile (m)	12

Caratteristiche tecniche

MODELLI	G12000K
Grado di protezione (IP)	54
Alimentazione (V - 50/60 Hz)	230 AC
Alimentazione motore (V)	24 DC
Assorbimento (A)	15 Max.
Potenza (W)	300
Tempo di apertura a 90° (s)	10
Intermittenza/Lavoro (%)	50
Coppia (Nm)	600
Temperatura d'esercizio (°C)	-20 ÷ +55

● 24 V DC

Codice Descrizione

Barriere con motoriduttore a 24 V DC e quadro comando incorporato

001**G12000K** Barriera in acciaio zincato e verniciato.



Accessori per: 001G12000K

001**G0121** Asta tubolare in alluminio verniciato bianco, completa di tappo, composta da: n. 1 appoggio fisso n. 1 asta tubolare L = 6200 mm Ø 120 mm n. 1 asta tubolare L = 6000 mm Ø 100 mm n. 1 accessorio per prolungamento aste.

001**G1325** Confezione n. 20 contrappesi.



Accessori per: 001G0121

001**G0461** Confezione n. 24 strisce rosse rifrangenti adesive.



Accessori a 24 V per: 001G12000K

002**LB38** Scheda per il funzionamento in caso di blackout e per la ricarica delle batterie.



009**SMA** Sensore magnetico monocanale per rilevamento masse metalliche.



009**SMA2** Sensore magnetico bicanale per rilevamento masse metalliche.



NOTE:

002LB38 - N. 3 batterie da 12 V - 7 Ah non fornite, prevedere un adeguato alloggiamento esterno che può essere posizionato all'interno dell'armadio della barriera su: 001G12000K

Barriere automatiche

LARGHEZZA MAX. POSTO AUTO	ESTENSIONE POSTI	UTILIZZO
FINO A 2,45 m	MAX 4	INTENSIVO

Salvaparcheggio per ambiti residenziali e spazi pubblici



- Soluzione controllabile via radio, per riservare il posto auto.
- Base di fissaggio semplice e funzionale.
- Funzionamento in emergenza in caso di blackout.
- Sicurezza garantita dal dispositivo amperometrico per la rilevazione degli ostacoli e la gestione dei fincorsa.
- Disponibile in due modelli, small e large.
- Costruito in acciaio zincato e verniciato RAL 1028 con finitura bucciata.

Dimensioni (mm)

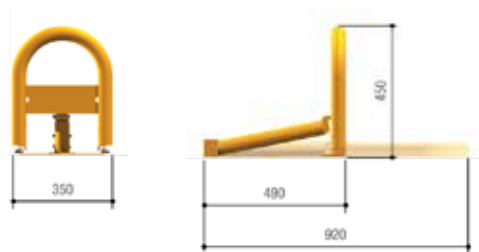

001UNIP
001ARK1

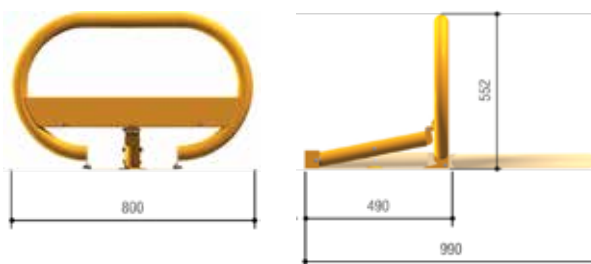

001UNIP
001ARK2





Limiti d'impiego

MODELLO	UNIP + ARK1	UNIP + ARK2
Larghezza max. posto auto (m)	2	2,45

NOTE: Colore RAL 1028

Caratteristiche tecniche

MODELLI	UNIP
Grado di protezione (IP)	54
Alimentazione (V - 50/60 Hz)	230 AC
Alimentazione motore (V)	24 AC
Assorbimento (A)	1,7 Max.
Potenza (W)	20
Intermittenza/Lavoro (%)	SERVIZIO INTENSIVO
Resistenza alla schiacciamento (kg/cm ²)	2,5
Temperatura d'esercizio (°C)	-20 ÷ +55

Codice	Descrizione
Barriere salvaparcheggio con motoriduttore a 24 V DC	
001 UNIP 	Motoriduttore irreversibile completo di pedana di fissaggio.
Accessori di completamento	
001 ARK1	Barriera SMALL.
001 ARK2	Barriera LARGE.
Quadri comando per motoriduttori a 24 V DC	
801 QA-0030 	ZL22N - Quadro comando per una barriera salvaparcheggio, estensibile fino a 4 barriere con n. 3 schede LM22N.
Accessori per: 801QA-0030	
801 XC-0110 	LM22N - Scheda di estensione per un motore.
002 LB22 	Scheda per il funzionamento in caso di blackout e per la ricarica delle batterie.



NOTE:
002LB22 - N. 2 batterie da 12 V - 1,2 Ah non fornite.

PASSAGGIO UTILE	TIPO DI CATENA	UTILIZZO
FINO A 16 m	5 0 9 mm	INTENSIVO



Soluzione per la gestione degli accessi in contesti privati e pubblici

- Dispositivo brevettato CAME per la gestione delle aree riservate e degli accessi privati.
- Struttura in acciaio robusta e resistente agli urti.
- Installazione semplice e veloce.
- Guide per garantire la protezione della catena a passaggio aperto.
- Disponibile versione a 24 V DC per la rilevazione degli ostacoli e la regolazione della velocità della catena.

Dimensioni (mm)

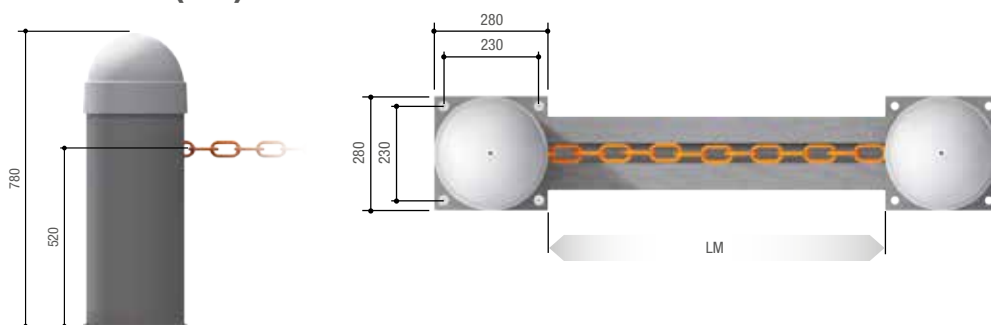

LM = Larghezza max. passaggio utile

Limiti d'impiego

MODELLO	CAT-15 (catena 5 mm)	CAT-5 (catena 9 mm)
Larghezza max. passaggio utile (m)	16	8

NOTE: Colore coperchio RAL 9006 - Colore armadio GRIGIO BUCCIATO cod. 053 0837

Caratteristiche tecniche

MODELLI	CAT-X	CAT-X24
Grado di protezione (IP)	54	54
Alimentazione (V - 50/60 Hz)	230 AC	230 AC
Alimentazione motore (V)	230 AC 50/60 Hz	24 DC
Assorbimento (A)	2,7	10 Max.
Potenza (W)	300	240
Intermittenza/Lavoro (%)	30	SERVIZIO INTENSIVO
Temperatura d'esercizio (°C)	-20 ÷ +55	-20 ÷ +55
Termoprotezione motore (°C)	150	-

Codice Descrizione

Barriere a catena a 230 V AC

001**CAT-X** Pilastro con motoriduttore e quadro comando incorporato.



Barriere a catena a 24 V DC

001**CAT-X24** Pilastro con motoriduttore e quadro comando incorporato.



Pilastro per barriere a catena per: 001CAT-X - 001CAT-X24

001**CAT-I** Pilastro con contrappeso e aggancio catena.



Accessori

001**CAT-5** Catena tipo genovese da 9 mm per passaggi fino a 8 m.

001**CAT-15** Catena tipo genovese da 5 mm per passaggi fino a 16 m.



001**CAR-2** Guida esterna di protezione catena L = 2 m.

001**CAR-4** Guida interrata di protezione catena L = 2 m.



Accessori per: 001CAT-X24

002**LB38** Scheda per il funzionamento in caso di blackout e per la ricarica delle batterie.



NOTE:

002LB38 - N. 3 batterie da 12 V - 1,2 Ah non fornite.

002LB38 - N. 3 batterie da 12 V - 7 Ah non fornite, prevedere un adeguato alloggiamento esterno su: 001CAT-X24.

FUNZIONI SCHEDE ELETTRONICHE

La tabella riporta tutte le caratteristiche dei quadri comando dedicati alle barriere stradali. Quelle indicate in grassetto sono importanti per la scelta dell'automazione da installare e sono da valutare fin dall'inizio.

	24	24	24	36	36	24
Modelli / Serie	G3750 G3751 G6500 G6501 G3250	G12000K	G5000	803BB-0330	803BB-0120	803BB-0160 803BB-0280 803BB-0240 803BB-0260 803BB-0180 803BB-0290 803BB-0250 803BB-0270
Scheda elettronica / Quadro comando	ZL39B	ZL38C	ZL39EX	ZLB30A	ZLB30B	ZL392B
Sicurezza						
AUTODIAGNOSI dei dispositivi di sicurezza	●		●	●	●	●
PRELAMPEGGIO in apertura e chiusura	●	●	●	●	●	●
RIAPERTURA durante la chiusura	●	●	●	●	●	●
RICHIUSURA durante l'apertura						●
ATTESA ostacolo	●		●			●
STOP TOTALE	●	●	●	●	●	●
STOP PARZIALE				●	●	●
RILEVAZIONE OSTACOLO davanti alle fotocellule	●	●	●	●	●	●
ENCODER			●	●	●	●
Dispositivo per il CONTROLLO DEL MOVIMENTO e la RILEVAZIONE DELL'OSTACOLO			●	●	●	●
RILEVAZIONE AMPEROMETRICA	●	●	●	●	●	●
Comando						
APERTURA PARZIALE 1 anta	●		●*			●
SOLO APRE dal trasmettitore e/o dal pulsante	●	●	●*	●	●	●
Collegamento pulsante SOLO APRE o SOLO CHIUDE	●	●	●	●	●	●
APRE-STOP-CHIUDE-STOP dal trasmettitore e/o dal pulsante				●	●	●
APRE-CHIUDE-INVERSIONE dal trasmettitore e/o dal pulsante	●	●	●	●	●	●
AZIONE MANTENUTA	●	●	●	●	●	●
CHIUSURA IMMEDIATA	●	●	●	●	●	●
Caratteristiche						
Collegamento LAMPEGGIATORE	●	●	●	●	●	●
Collegamento LAMPADA CICLO	●		●	●	●	●
Collegamento LAMPADA CORTESIA	●		●	●	●	●
Antenna	●	●	●	●	●	●
Collegamento LAMPADA DI SEGNALE APERTO	●	●	●	●	●	●
Collegamento LAMPADA DI SEGNALE CHIUSO						●
AUTOAPPRENDIMENTO del CODICE RADIO del trasmettitore	●	●	●	●	●	●
Regolazione del TEMPO LAVORO			●			
Collegamento ELETTROSERRATURA/ELETTROBLOCCO				●	●	●
SLEEP MODE			●			
TEMPO DI RICHIUSURA AUTOMATICA regolabile	●	●	●	●	●	●
Rallentamento in APERTURA e/o CHIUSURA	●	●	●	●	●	●
Funzionamento con BATTERIE D'EMERGENZA (opzione)	●	●	●	●	●	●
MASTER-SLAVE	●		●	●	●	●
VELOCITÀ DI MARCIA e di RALLENTAMENTO regolabili *	●	●		●	●	●
DISPLAY			●	●	●	●
FRENO elettronico	●					
AUTOAPPRENDIMENTO dei finecorsa in apertura e chiusura			●	●	●	●
Collegamento al pannello solare			●			
Compatibile con la tecnologia CONNECT	●		●	●	●	●
Gestione CRP			●	●	●	
Aggiornamento firmware da usb				●	●	
PASSWORD di protezione per l'accesso alle funzioni				●	●	●
CONTATORE MANOVRE	●		●	●	●	●
Impostazione numero di manovre per MANUTENZIONE				●	●	●

● 24 - 36 V DC

* Disponibile solo in modalità abbinato

La tabella riporta tutte le caratteristiche dei quadri comando dedicati alle automazioni salvaparcheggio e barriere a catena. Quelle indicate in grassetto sono importanti per la scelta dell'automazione da installare e sono da valutare fin dall'inizio.

Modelli / Serie	24V		
	CAT-X	CAT-X24	UNIPARK
Scheda elettronica / Quadro comando	ZC5	ZL37C	ZL22N
Sicurezza			
AUTODIAGNOSI dei dispositivi di sicurezza			
PRELAMPEGGIO in apertura e chiusura		●	
RIAPERTURA durante la chiusura	●	●	●
RICHIUSURA durante l'apertura			
ATTESA ostacolo			
STOP TOTALE	●	●	●
STOP PARZIALE			
RILEVAZIONE OSTACOLO davanti alle fotocellule		●	
ENCODER			
Dispositivo per il CONTROLLO DEL MOVIMENTO e la RILEVAZIONE DELL'OSTACOLO			
RILEVAZIONE AMPEROMETRICA		●	●
Comando			
APERTURA PEDONALE 1 anta			
APERTURA PARZIALE 1 anta			
SOLO APRE dal trasmettitore e/o dal pulsante			
Collegamento pulsante SOLO APRE o SOLO CHIUDE	●	●	
APRE-STOP-CHIUDE-STOP dal trasmettitore e/o dal pulsante			
APRE-CHIUDE-INVERSIONE dal trasmettitore e/o dal pulsante	●	●	●
AZIONE MANTENUTA		●	
RITARDO APERTURA 1a anta			
RITARDO CHIUSURA 2a anta			
CHIUSURA IMMEDIATA		●	
SBLOCCO DI EMERGENZA dal trasmettitore			
Caratteristiche			
Collegamento LAMPEGGIATORE	●	●	
Collegamento LAMPADA CICLO			
Collegamento LAMPADA CORTESIA			
Antenna	●	●	●
Collegamento LAMPADA DI SEGNALE APERTO	●	●	
Collegamento LAMPADA DI SEGNALE CHIUSO	●		
Uscita contatto per 2° CANALE RADIO			
AUTOAPPRENDIMENTO del CODICE RADIO del trasmettitore	●	●	●
Regolazione del TEMPO LAVORO	●		
Collegamento ELETTRORISERRATURA/ELETTROBLOCCO e/o COLPO DI ARIETE			
SLEEP MODE			
TEMPO DI RICHIUSURA AUTOMATICA regolabile	●	●	
Rallentamento in APERTURA e/o CHIUSURA			
Funzionamento con BATTERIE D'EMERGENZA (opzione)		●	●
MASTER-SLAVE			
VELOCITÀ DI MARCIA e di RALLENTAMENTO regolabili *		●	
DISPLAY			
FRENO elettronico			
AUTOAPPRENDIMENTO dei finecorsa in apertura e chiusura			
Collegamento al pannello solare			
CAME Connect			
Predisposizione RIO System 2.0			
Gestione CRP			
Gestione RISPARMIO ENERGETICO (001RGP1)			
Aggiornamento firmware da usb			

AUTOMAZIONI PER CHIUSURE INDUSTRIALI

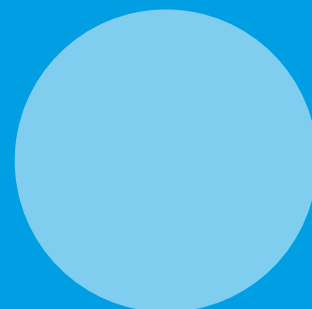

180 F4000
182 CBX
186 H4

Guida alla scelta

Automazioni per chiusure industriali

La tabella riassume le serie e i modelli con i limiti d'impiego basati sulla larghezza max. dell'anta o sulla sua max. altezza, in base al tipo di applicazione.

PORTONI AD ANTA BATTENTE		
Serie	Modello	Larghezza max. anta (m) / Peso max. anta (kg)
F4000	F4024E	1,5 / 200
F4000	F40230E	2 / 300
F4000	F4024EP	2 / 300
PORTONI A LIBRO AD ANTA SINGOLA		
Serie	Modello	Larghezza max. anta (m) / Peso max. anta (kg)
F4000	F4024E	1,2 / 150
F4000	F40230E	1,2 / 200
F4000	F4024EP	1,2 / 200
PORTONI SCORREVOLI E SCORREVOLI A LIBRO		
Serie	Modello	Larghezza max. anta (m)
CBX	C-BX	11
CBX	C-BXK	11
CBX	C-BXT	11
PORTONI SEZIONALI CON TRASMISSIONE IN PRESA DIRETTA		
Serie	Modello	Altezza max. anta (m)
CBX	C-BX	5,5
CBX	C-BXK	5,5
CBX	C-BXT	5,5
PORTONI SEZIONALI CON TRASMISSIONE A CATENA		
Serie	Modello	Altezza max. anta (m)
CBX	C-BX	8,5
CBX	C-BXK	8,5
CBX	C-BXT	8,5

● 230 V AC ● 24 V DC ● 230 – 400 V AC TRIFASE

Serrande avvolgibili

Le tabelle riassumono le serie e i modelli con i limiti d'impiego massimi basati solo sulla forza di sollevamento dei motoriduttori per le serrande avvolgibili.

Serie	Modello	Forza max. di sollevamento (kg)
H4	H40230120	120
H4	H41230120	120
H4	H40230180	180
H4	H41230180	180

● 230 V AC



PORTONE SEZIONALE

Automazione generalmente installata nelle zone di carico/scarico automatizzate, ma molto diffusa anche come chiusura principale.



PORTONE SCORREVOLE

Automazione ampiamente utilizzata in ambito industriale.



PORTONE A LIBRO

Automazione utilizzata per chiudere grandi luci di accesso limitando al massimo gli ingombri laterali a portone aperto.

Il lampeggiatore per la segnalazione del movimento

CAME suggerisce da sempre l'installazione del lampeggiatore come ulteriore sicurezza per l'impianto di automazione.

La gamma KRX, con tecnologia a LED, coniuga il risparmio energetico e la grande affidabilità alla semplicità di installazione.

KRX infatti è integrabile con tutti i sistemi radio CAME, è disponibile nelle varie colorazioni, dispone dell'antenna radio integrata e ciascun modello può essere alimentato da 24 V DC a 230 V AC.



PORTONE SCORREVOLE CON TRASMISSIONE A CATENA

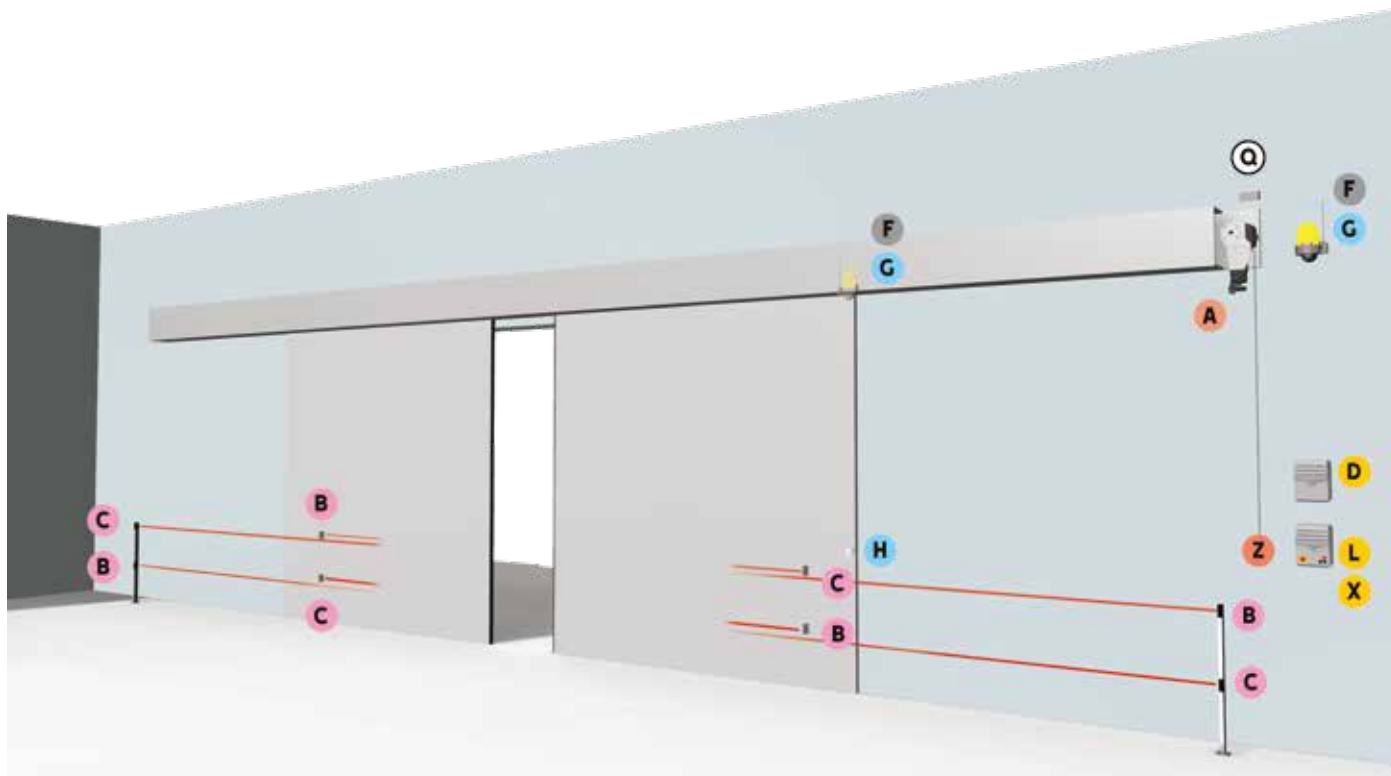

COMPONENTI

- A** Motoriduttore
- B** Fotocellule TX
- C** Fotocellule RX
- D** Scheda per il funzionamento in caso di blackout
- F** Lampeggiatore
- G** Antenna
- H** Selettore di comando
(Chiave - Codice - Tessera o portachiavi transponder)
- L** Quadro comando
- Q** Scatola di derivazione
- X** Scheda radiofrequenza
- Z** Dispositivo di sblocco

CAVI PER L'INSTALLAZIONE STANDARD

LUNGHEZZA DEL CAVO (m)	< 10	da 10 a 20	da 20 a 30
Alimentazione 230 V AC	3G x 1,5 mm ²	3G x 1,5 mm ²	3G x 2,5 mm ²
Alimentazione 230 - 400 V AC trifase	4G x 1,5 mm ²	4G x 1,5 mm ²	4G x 2,5 mm ²
Alimentazione motore 230 V AC	3G x 1,5 mm ²	3G x 1,5 mm ²	3G x 2,5 mm ²
Alimentazione motore 230 - 400 V AC trifase	4G x 1,5 mm ²	4G x 1,5 mm ²	4G x 2,5 mm ²
Alimentazione motore 24 V DC	2G x 1,5 mm ²	2G x 1,5 mm ²	2G x 2,5 mm ²
Microinterruttori di finecorsa	*n° x 0,5 mm ²	*n° x 0,5 mm ²	*n° x 0,5 mm ²
Lampeggiatore 24 V AC - DC	2 x 1 mm ²	2 x 1 mm ²	2 x 1 mm ²
Lampeggiatore 230 V AC	2 x 1,5 mm ²	2 x 1,5 mm ²	2 x 1,5 mm ²
Fotocellule TX	2 x 0,5 mm ²	2 x 0,5 mm ²	2 x 0,5 mm ²
Fotocellule RX	4 x 0,5 mm ²	4 x 0,5 mm ²	4 x 0,5 mm ²
Dispositivi di comando	*n° x 0,5 mm ²	*n° x 0,5 mm ²	*n° x 0,5 mm ²
Antenna		RG58 max 10 m	

*n° = vedi istruzioni di montaggio del prodotto - Attenzione: la sezione del cavo è indicativa perché varia in funzione della potenza del motore e della lunghezza del cavo.



COMPONENTI

- A** Motoriduttori
- B** Fotocellule TX
- C** Fotocellule RX
- D** Scheda per il funzionamento in caso di blackout
- F** Lampeggiatore
- G** Antenna
- H** Selettore di comando
(Chiave - Codice - Tessera o portachiavi transponder)
- L** Quadro comando
- Q** Scatola di derivazione
- X** Scheda radiofrequenza
- Z** Dispositivo di sblocco

CAVI PER L'INSTALLAZIONE STANDARD

LUNGHEZZA DEL CAVO (m)	< 10	da 10 a 20	da 20 a 30
Alimentazione 230 V AC	3G x 1,5 mm ²	3G x 1,5 mm ²	3G x 2,5 mm ²
Alimentazione motore 230 V AC	3G x 1,5 mm ²	3G x 1,5 mm ²	3G x 2,5 mm ²
Alimentazione motore 24 V DC	2G x 1,5 mm ²	2G x 1,5 mm ²	2G x 2,5 mm ²
Microinterruttori di finecorsa	*n° x 0,5 mm ²	*n° x 0,5 mm ²	*n° x 0,5 mm ²
Lampeggiatore 24 V AC - DC	2 x 1 mm ²	2 x 1 mm ²	2 x 1 mm ²
Lampeggiatore 230 V AC	2 x 1,5 mm ²	2 x 1,5 mm ²	2 x 1,5 mm ²
Fotocellule TX	2 x 0,5 mm ²	2 x 0,5 mm ²	2 x 0,5 mm ²
Fotocellule RX	4 x 0,5 mm ²	4 x 0,5 mm ²	4 x 0,5 mm ²
Dispositivi di comando	*n° x 0,5 mm ²	*n° x 0,5 mm ²	*n° x 0,5 mm ²
Antenna		RG58 max 10 m	

*n° = vedi istruzioni di montaggio del prodotto - Attenzione: la sezione del cavo è indicativa perché varia in funzione della potenza del motore e della lunghezza del cavo.

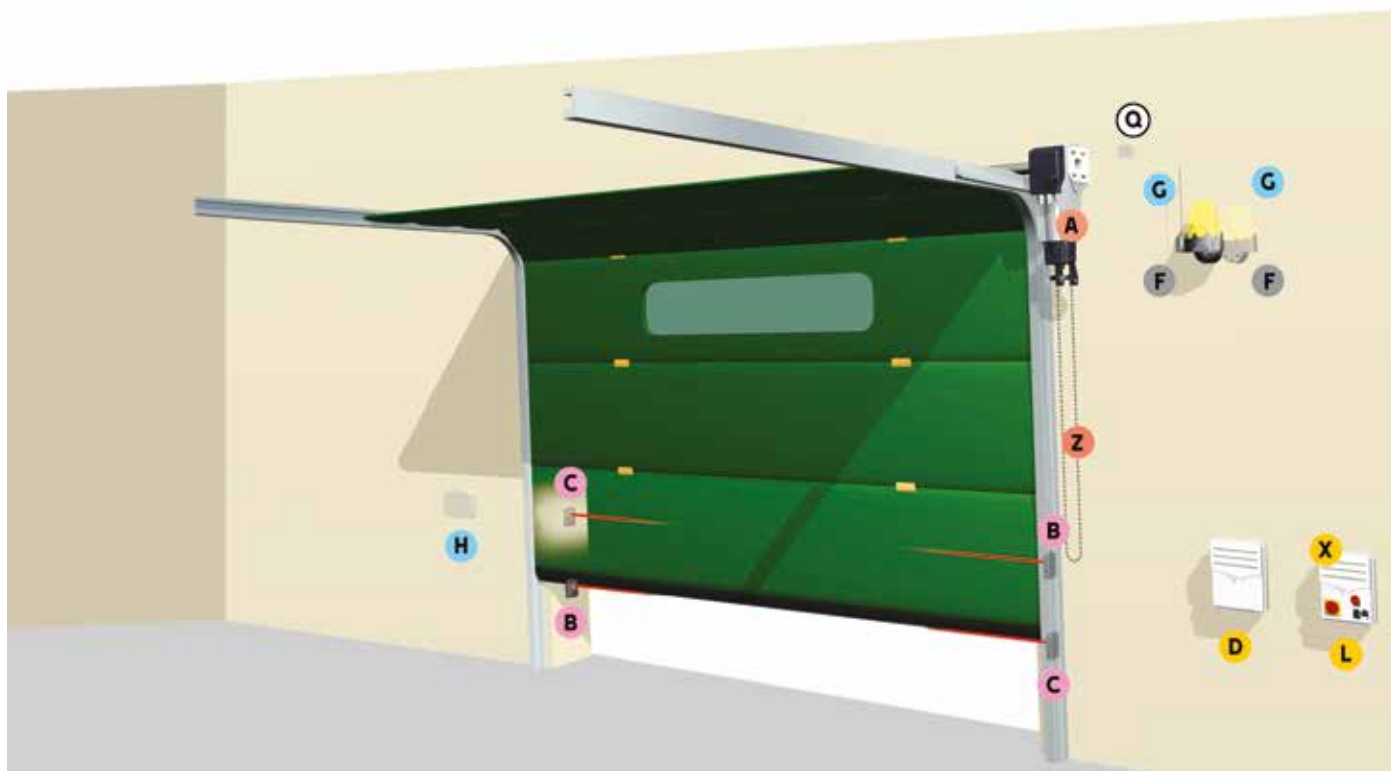

COMPONENTI

- A** Motoriduttore
- B** Fotocellule TX
- C** Fotocellule RX
- D** Scheda per il funzionamento in caso di blackout
- F** Lampeggiatore
- G** Antenna
- H** Selettore di comando
(Chiave - Codice - Tessera o portachiavi transponder)
- L** Quadro comando
- Q** Scatola di derivazione
- X** Scheda radiofrequenza
- Z** Dispositivo di sblocco

CAVI PER L'INSTALLAZIONE STANDARD

LUNGHEZZA DEL CAVO (m)	< 10	da 10 a 20	da 20 a 30
Alimentazione 230 V AC	3G x 1,5 mm ²	3G x 1,5 mm ²	3G x 2,5 mm ²
Alimentazione 230 - 400 V AC trifase	4G x 1,5 mm ²	4G x 1,5 mm ²	4G x 2,5 mm ²
Alimentazione motore 230 V AC	3G x 1,5 mm ²	3G x 1,5 mm ²	3G x 2,5 mm ²
Alimentazione motore 230 - 400 V AC trifase	4G x 1,5 mm ²	4G x 1,5 mm ²	4G x 2,5 mm ²
Alimentazione motore 24 V DC	2G x 1,5 mm ²	2G x 1,5 mm ²	2G x 2,5 mm ²
Microinterruttori di finecorsa	*n° x 0,5 mm ²	*n° x 0,5 mm ²	*n° x 0,5 mm ²
Lampeggiatore 24 V AC - DC	2 x 1 mm ²	2 x 1 mm ²	2 x 1 mm ²
Lampeggiatore 230 V AC	2 x 1,5 mm ²	2 x 1,5 mm ²	2 x 1,5 mm ²
Fotocellule TX	2 x 0,5 mm ²	2 x 0,5 mm ²	2 x 0,5 mm ²
Fotocellule RX	4 x 0,5 mm ²	4 x 0,5 mm ²	4 x 0,5 mm ²
Dispositivi di comando	*n° x 0,5 mm ²	*n° x 0,5 mm ²	*n° x 0,5 mm ²
Antenna		RG58 max 10 m	

*n° = vedi istruzioni di montaggio del prodotto - Attenzione: la sezione del cavo è indicativa perché varia in funzione della potenza del motore e della lunghezza del cavo.

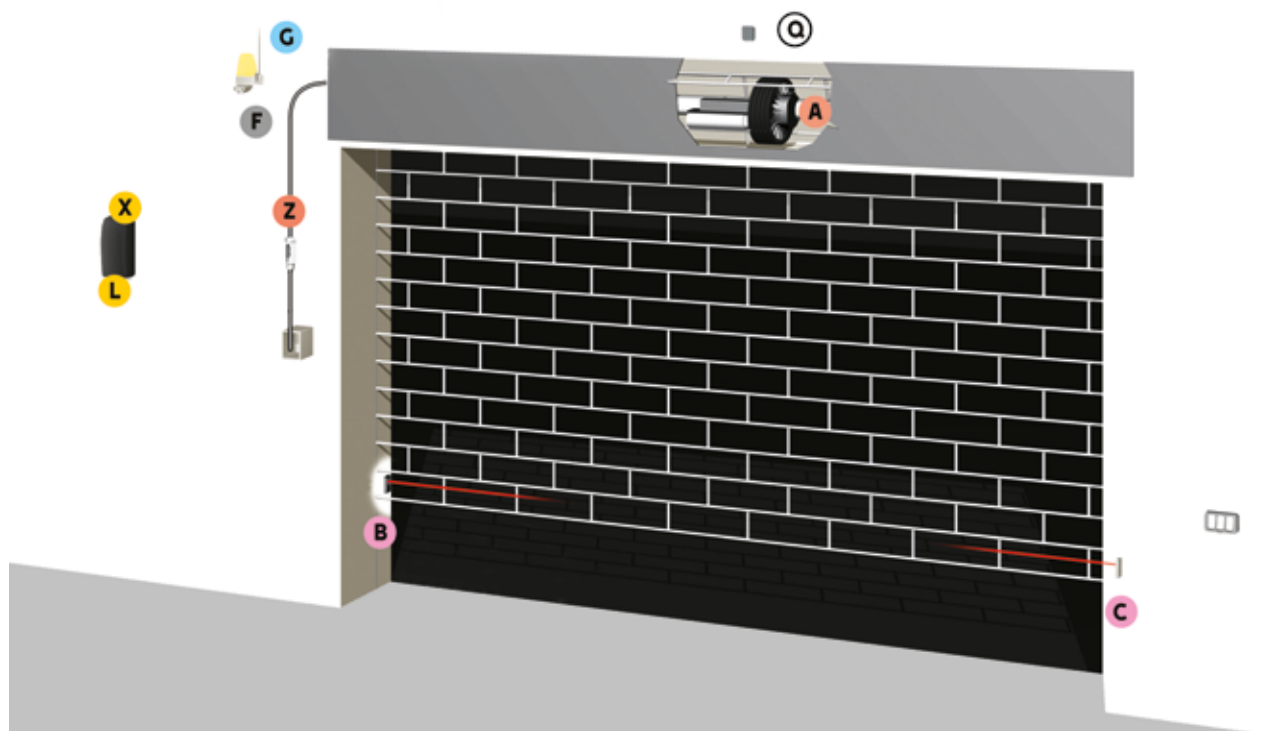

COMPONENTI

- A** Motoriduttore
- B** Fotocellule TX
- C** Fotocellule RX
- F** Lampeggiatore
- G** Antenna
- L** Quadro comando
- Q** Scatola di derivazione
- X** Scheda radiofrequenza
- Z** Dispositivo di sblocco

CAVI PER L'INSTALLAZIONE STANDARD

LUNGHEZZA DEL CAVO (m)	< 10	da 10 a 20	da 20 a 30
Alimentazione 230 V AC	3G x 1,5 mm ²	3G x 1,5 mm ²	3G x 2,5 mm ²
Alimentazione motore 230 V AC	3G x 1,5 mm ²	3G x 1,5 mm ²	3G x 2,5 mm ²
Microinterruttori di finecorsa	*n° x 0,5 mm ²	*n° x 0,5 mm ²	*n° x 0,5 mm ²
Lampeggiatore 230 V AC	2 x 1,5 mm ²	2 x 1,5 mm ²	2 x 1,5 mm ²
Fotocellule TX	2 x 0,5 mm ²	2 x 0,5 mm ²	2 x 0,5 mm ²
Fotocellule RX	4 x 0,5 mm ²	4 x 0,5 mm ²	4 x 0,5 mm ²
Dispositivi di comando	*n° x 0,5 mm ²	*n° x 0,5 mm ²	*n° x 0,5 mm ²
Antenna		RG58 max 10 m	

*n° = vedi istruzioni di montaggio del prodotto - Attenzione: la sezione del cavo è indicativa perché varia in funzione della potenza del motore e della lunghezza del cavo.

F4000

Automazioni per chiusure industriali



CONNECT

24 V

EN TESTED

ENCODER

LUNGHEZZA MAX. ANTA	PESO MAX. ANTA	UTILIZZO
FINO A 2 m	FINO A 300 kg	INTENSIVO

Soluzione ideale per le applicazioni su portoni ad anta battente e a libro

- Versioni 24 V DC e 230 V AC EN tested grazie alla gestione dell'elettronica con encoder.
- Installazione semplice e rapida.
- Installazione sia a destra sia a sinistra grazie agli ingressi simmetrici all'albero riduttore.
- Grado di protezione dagli agenti atmosferici (IP54).
- Nelle versioni a 24 V DC è possibile la regolazione della velocità di manovra, di rallentamento in apertura e chiusura, e rilevazione elettronica dell'ostacolo.
- Sviluppato con tecnologia CONNECT per la gestione digitale da remoto mediante gateway o in locale tramite CAME KEY.



Dimensioni (mm)

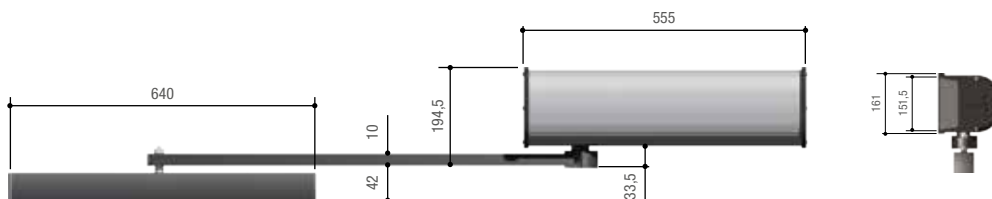

Limiti d'impiego

MODELLO	F40230E · F4024EP	F4024E
PORTONI AD ANTA BATTENTE		
Larghezza max. anta (m)	2	1,5
Peso max. anta (kg)	300	200
PORTONI A LIBRO A SINGOLA ANTA		
Larghezza max. anta (m)	1,5	1,2
Peso max. anta (kg)	200	150

Caratteristiche tecniche

MODELLI	F40230E	F4024E	F4024EP
Grado di protezione (IP)	54	54	54
Alimentazione (V - 50/60 Hz)	230 AC	230 AC	230 AC
Alimentazione motore (V)	230 AC 50/60 Hz	24 DC	24 DC
Assorbimento (A)	1,2	5 max	10 max
Potenza (W)	235	130	180
Giri corona (rpm)	1,3	1,3	24
Intermittenza/Lavoro (%)	30	SERVIZIO INTENSIVO	SERVIZIO INTENSIVO
Spinta (N)	340	360	470
Temperatura d'esercizio (°C)	-20 ÷ +55	-20 ÷ +55	-20 ÷ +55
Rapporto di riduzione (i)	1/150	1/150	1/150
Termoprotezione motore (°C)	150	-	-

● 230 V AC ● 24 V DC

Codice

Descrizione

Codice	Descrizione
Motoriduttori a 230 V AC testati secondo le norme EN 12453	
001 F40230E	Motoriduttore irreversibile con encoder.
Quadri comando per motoriduttori a 230 V AC testati secondo le norme EN 12453	
002 ZM3E	Quadro comando multifunzioni per cancelli a due ante battenti, con display grafico di programmazione e segnalazione, autodiagnosi dei dispositivi di sicurezza e decodifica radio incorporata.
002 ZM3EC	Quadro comando multifunzioni per porte a due ante, completo di blocco di sicurezza e pulsanti, con display grafico di programmazione e segnalazione e autodiagnosi dei dispositivi di sicurezza.
Motoriduttori a 24 V DC testati secondo le norme EN 12453	
001 F4024E	Motoriduttore irreversibile con encoder.
001 F4024EP	Motoriduttore irreversibile con encoder, versione potenziata.
Quadri comando per motoriduttori a 24 V testati secondo le norme EN 12453	
801 QA-0050	ZLX24MA - Quadro comando multifunzioni, con alimentazione a 230 V AC, per cancelli a due ante battenti a 24 V, con display di programmazione e segnalazione, autodiagnosi dei dispositivi di sicurezza, Adaptive Speed & Torque Technology, BUS CXN, 2 ingressi di sicurezza e memorizzazione fino a 250 utenti.
801 QA-0060	ZLX24SA - Quadro comando multifunzioni, con alimentazione a 230 V AC, per cancelli a due ante battenti a 24 V, con display grafico di programmazione e segnalazione, autodiagnosi dei dispositivi di sicurezza, Adaptive Speed & Torque Technology, BUS CXN, 4 ingressi di sicurezza e memorizzazione fino a 1000 utenti.
Accessori per: 801QA-0050 - 801QA-0060	
002 RLB	Scheda per il funzionamento in caso di blackout e per la ricarica delle batterie.
Accessori	
001 F4004	Braccio di trasmissione a slitta e guida di scorrimento.
001 CMS	Maniglia di sblocco con chiave personalizzata e cordino di rinvio L = 7 m.
001 C002	Sistema di sblocco pendulo.



ALTEZZA MAX. ANTA	Ø ALBERO	UTILIZZO
FINO A 11 m	25,4 mm (1")	20 CICLI/ORA



Soluzione ideale per le applicazioni su portoni sezionali, scorrevoli o a libro

- C-BXK offre maggiore coppia per movimentare portoni molto pesanti con tensione a 230 V AC .
- Possibilità di apertura manuale con il comodo dispositivo a verricello.
- Possibilità di installazione orizzontale e verticale per una maggiore versatilità.
- Versione a 230 - 400 V AC trifase, dotata di encoder, per garantire maggior spinta e massima sicurezza.

Dimensioni (mm)

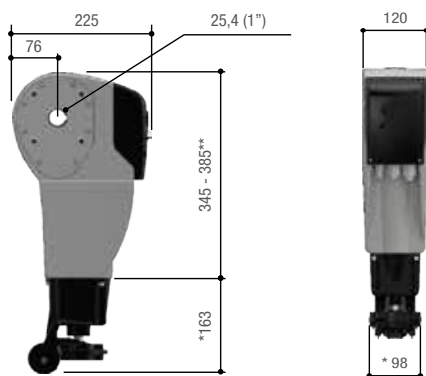

* Accessorio
** 001C-BXK







Limiti d'impiego

MODELLI	C-BX	C-BXK	C-BXE	C-BXE24	C-BXT	C-BXET
SEZIONALI IN PRESA DIRETTA						
Altezza max. anta (m)	5,5	5,5	5,5	5,5	5,5	5,5
SEZIONALI CON TRASMISSIONE A CATENA						
Altezza max. anta (m)	8,5	8,5	8,5	8,5	8,5	8,5
PORTONI SCORREVOLI E SCORREVOLI A LIBRO						
Altezza max. anta (m)	11	11	5,5	5,5	11	5,5

Caratteristiche tecniche

MODELLI	C-BX	C-BXK	C-BXE	C-BXE24	C-BXT	C-BXET
Grado di protezione (IP)	54	54	54	54	54	54
Alimentazione (V - 50/60 Hz)	230 AC	230 AC	230 AC	230 AC	230-400 V AC TRIFASE	230-400 V AC TRIFASE
Alimentazione motore (V)	230 AC 50/60 Hz	230 AC 50/60 Hz	230 AC 50/60 Hz	24 DC	230-400 V AC TRIF. 50/60Hz	230-400 V AC TRIF. 50/60Hz
Assorbimento (A)	2,2	3,6	2,2	9 Max.	2,5	2,5
Potenza (W)	450	750	450	240	750	780
Giri corona (rpm)	21,5	21,5	21,5	26,5	21,5	21,5
Intermittenza/Lavoro (%)	30	30	30	SERVIZIO INTENSIVO	50	50
Spinta (N)	60	120	60	25	80	80
Temperatura d'esercizio (°C)	-20 ÷ +55	-20 ÷ +55	-20 ÷ +55	-20 ÷ +55	-20 ÷ +55	-20 ÷ +55
Termoprotezione motore (°C)	150	150	150	-	150	150

● 230 V AC ● 24 V DC ● 230 - 400 V AC TRIFASE

Codice	Descrizione
Motoriduttori a 230 V AC	
001 C-BX	Motoriduttore con finecorsa meccanici.
001 C-BXK	Motoriduttore con finecorsa meccanici.
001 C-BXE 	Motoriduttore con encoder.
Quadri comando per motoriduttori: 001C-BX - 001C-BXK	
002 ZC3	Quadro comando con funzioni di spunto in manovra e autodiagnosi dei dispositivi di sicurezza.
002 ZC3C	Quadro comando completo di blocco di sicurezza e pulsanti e autodiagnosi dei dispositivi di sicurezza.
002 ZM3EC 	Quadro comando multifunzioni per porte a due ante, completo di blocco di sicurezza e pulsanti, con display grafico di programmazione e segnalazione e autodiagnosi dei dispositivi di sicurezza.
Quadri comando per motoriduttori: 001C-BXE	
002 ZCX10	Quadro comando multifunzioni, con display grafico di programmazione e segnalazione e autodiagnosi dei dispositivi di sicurezza.
002 ZCX10C	Quadro comando multifunzioni, completo di blocco di sicurezza e pulsanti, con display grafico di programmazione e segnalazione e autodiagnosi dei dispositivi di sicurezza.
Motoriduttori a 24 V DC	
001 C-BXE24  	Motoriduttore con encoder.
Quadri comando per motoriduttore: 001C-BXE24	
002 ZL80 	Quadro comando multifunzioni, con display grafico di programmazione e segnalazione e autodiagnosi dei dispositivi di sicurezza.
002 ZL80C 	Quadro comando multifunzioni, completo di blocco di sicurezza e pulsanti, con display grafico di programmazione e segnalazione e autodiagnosi dei dispositivi di sicurezza.
Accessori per: 002ZL80 e 002ZL80C	
002 LBD2 	Scheda per il funzionamento in caso di blackout e per la ricarica delle batterie.



NOTE:
002LBD2 - N. 2 batterie da 12 V - 1,2 Ah non fornite, su 002ZL80 e 002ZL80C prevedere un adeguato alloggiamento esterno.

LA GAMMA COMPLETA

Codice Descrizione

Motoriduttori a 230 – 400 V AC trifase

001**C-BXT** Motoriduttore con finecorsa meccanici.



001**C-BXET** Motoriduttore con encoder.



Quadri comando per motoriduttore: 001 C-BXT

002**ZT6** Quadro comando con autodiagnosi dei dispositivi di sicurezza.



002**ZT6C** Quadro comando completo di blocco di sicurezza e pulsanti, con autodiagnosi dei dispositivi di sicurezza.



Quadri comando per motoriduttore: 001 C-BXET

002**ZT5** Quadro comando multifunzioni, con display grafico di programmazione e segnalazione e autodiagnosi dei dispositivi di sicurezza.



Codice	Descrizione
Accessori per: PORTONI SCORREVOLI E A LIBRO	
009 CCT	Catena semplice da 1/2".
009 CGIU	Giunto per catena da 1/2".
001 C003	Sistema di rinvio per portoni scorrevoli, completo di albero con pignone Z = 26 per albero cavo motoriduttore, rinvio tendicatena, staffe di ancoraggio motoriduttore e staffe di fissaggio all'anta.
001 C004	Sistema di rinvio per portoni a libro, completo di albero con pignone Z = 26 per albero motoriduttore, rinvio tendicatena, staffe di ancoraggio motoriduttore e aggancio catena per perno anta.
Accessori per: PORTONI SEZIONALI	
001 C005	Sistema di trasmissione a catena (altezza portone superiore a 5,5 m) completo di albero con pignone Z = 26 per albero cavo motoriduttore, pignone Z = 40 con catena e giunto per catena da 1/2" e staffe di ancoraggio al motoriduttore.
001 C006	Confezione n. 2 staffe forate con albero porta molle Ø 25,4 mm (1") (accessorio specifico per l'applicazione su portoni con motoriduttore in presa diretta).
001 C007	Accessorio con albero porta molle Ø 25 mm.
001 C008	Accessorio con albero porta molle Ø 40 mm.
001 C009	Staffa di supporto motore con albero porta molle Ø 25,4 mm (1") (accessorio specifico per l'applicazione su portoni con motoriduttore in presa diretta).
801XC-0150	Verricello per movimentazione manuale con catena DIN 766 Ø 3 mm (catena L = 10 m).
Accessori	
001 CMS	Maniglia di sblocco con chiave personalizzata e cordino di rinvio L = 7 m.
001 C002	Sistema di sblocco pendulo.



Soluzione ideale per le serrande avvolgibili ad uso residenziale e condominiale



- Automazione adatta a svariati ambiti di applicazione, da quello privato a quello commerciale.
- Adattabile a pali serranda di diametro 48 mm o 60 mm e molle 200 mm o 220 mm.
- Facile e precisa regolazione della corsa.
- Adattatori di serie per tutti i modelli.
- Rapporto di riduzione: 1:150.

Dimensioni (mm)

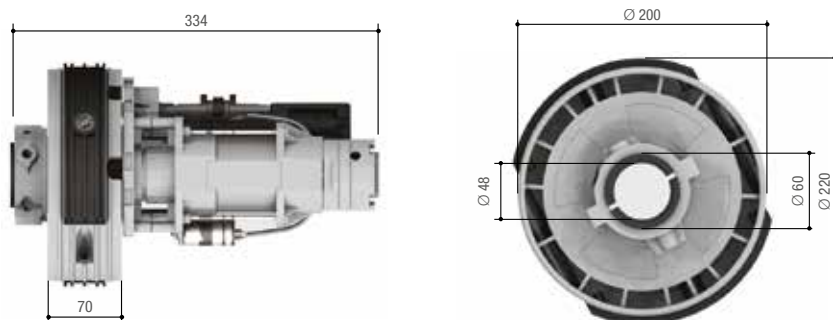

Limiti d'impiego

MODELLI	001H40230120	001H41230120	001H40230180	001H41230180
Forza max. di sollevamento (kg)	120	120	180	180

Caratteristiche tecniche

CODICE	001H40230120	001H41230120	001H40230180	001H41230180
Peso sollevato (Kg)*	120	120	180	180
Grado di protezione (IP)	40	40	40	40
Alimentazione (V - 50/60 Hz)	230 AC	230 AC	230 AC	230 AC
Assorbimento (A)	1,8	1,8	2,6	2,6
Potenza (W)	410	410	600	600
Rapporto di riduzione (i)	1/150	1/150	1/150	1/150
Intermittenza/Lavoro (%)	30	30	30	30
Giri corona (rpm)	10	10	10	10
Temperatura d'esercizio (°C)	-20 ÷ +55	-20 ÷ +55	-20 ÷ +55	-20 ÷ +55
Termoprotezione motore (°C)	160	160	160	160

Codice	Descrizione
--------	-------------

Motoriduttori a 230 V AC

001 H40230120	Motoriduttore irreversibile a 230 V AC completo di sblocco a cordino. Peso Max. sollevato 120 kg.
----------------------	---



001 H41230120	Motoriduttore reversibile a 230 V AC. Peso Max. sollevato 120 kg.
----------------------	---

001 H40230180	Motoriduttore irreversibile a 230 V AC completo di sblocco a cordino. Peso Max. sollevato 180 kg.
----------------------	---

001 H41230180	Motoriduttore reversibile a 230 V AC. Peso Max. sollevato 180 kg.
----------------------	---

Quadri comando per motoriduttori a 230 V AC

809QA-0010	Quadro comando a 230 V AC con decodifica radio incorporata.
-------------------	---



Accessori per: 001H41230120 - 001H41230180

001 H001	Elettroblocco per motoriduttori reversibili H41230120 e H41230180 completo di cordino L = 5 m e manopola di sblocco.
-----------------	--



Accessori per: 001H40230120 - 001H40230180

001 H3001	Contenitore di sicurezza completo di manopola di sblocco e pulsante di comando per sblocco a cordino.
------------------	---



DIMENSIONI QUADRI COMANDO

Dimensioni (mm)

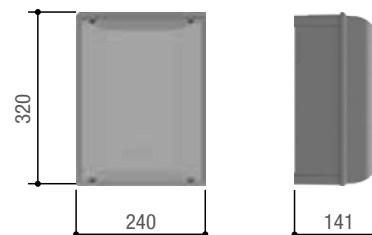
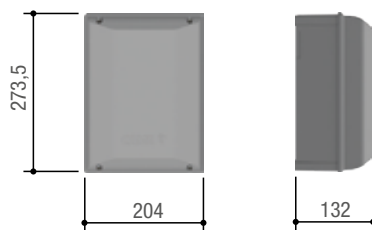
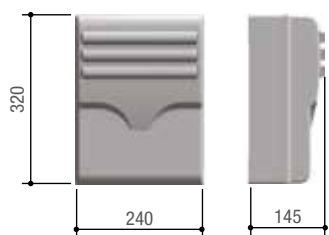

002ZM3E
002ZC3
002ZC3C
002ZM3EC
002ZCX10
002ZCX10C

002ZT5
001ZT6
002ZT6C
002ZL80
002ZL80C

801QA-0050

801QA-0060



La tabella riporta tutte le caratteristiche dei quadri comando dedicati alle chiusure industriali. Quelle indicate in grassetto sono importanti per la scelta dell'automazione da installare e sono da valutare fin dall'inizio.

Modelli / Serie	24		24		24			T		T		T		H4
	F40230E C-BX C-BXK	F4024E F4024EP	F4024E F4024EP	C-BX C-BXK	C-BX C-BXK	C-BXE C-BXKE	C-BXE24	C-BXET	C-BXT					
Scheda elettronica / Quadro comando	ZM3EC	801QA-0050	801QA-0060	ZC3	ZC3C	ZCX10	ZL80	ZL80C	ZT5	ZT5C	ZT6	ZT6C	809QA-0010	
Sicurezza														
AUTODIAGNOSI dei dispositivi di sicurezza	●	●	●	●	●	●	●	●	●	●	●	●	●	
PRELAMPEGGIO in apertura e chiusura	●	●	●	●	●	●	●	●	●	●	●	●	●	
RIAPERTURA durante la chiusura	●	●	●	●	●	●	●	●	●	●	●	●	●	
RICHIUSURA durante l'apertura	●	●	●	●	●	●	●	●	●	●	●	●	●	
ATTESA ostacolo	●	●	●	●	●	●	●	●	●	●	●	●	●	
STOP TOTALE	●	●	●	●	●	●	●	●	●	●	●	●	●	
STOP PARZIALE	●	●	●	●	●	●	●	●	●	●	●	●	●	
RILEVAZIONE OSTACOLO davanti alle fotocellule	●	●	●	●	●	●	●	●	●	●	●	●	●	
ENCODER	●	●	●	●	●	●	●	●	●	●	●	●	●	
Dispositivo per il CONTROLLO DEL MOVIMENTO e la RILEVAZIONE DELL'OSTACOLO	●	●	●	●	●	●	●	●	●	●	●	●	●	
RILEVAZIONE AMPEROMETRICA	●	●	●	●	●	●	●	●	●	●	●	●	●	
Comando														
APERTURA PEDONALE 1 anta	●	●	●	●	●	●	●	●	●	●	●	●	●	
APERTURA PARZIALE 1 anta	●	●	●	●	●	●	●	●	●	●	●	●	●	
SOLO APRE dal trasmettitore e/o dal pulsante	●	●	●	●	●	●	●	●	●	●	●	●	●	
Collegamento pulsante SOLO APRE o SOLO CHIUDE	●	●	●	●	●	●	●	●	●	●	●	●	●	
APRE-STOP-CHIUDE-STOP dal trasmettitore e/o dal pulsante	●	●	●	●	●	●	●	●	●	●	●	●	●	
APRE-CHIUDE-INVERSIONE dal trasmettitore e/o dal pulsante	●	●	●	●	●	●	●	●	●	●	●	●	●	
AZIONE MANTENUTA	●	●	●	●	●	●	●	●	●	●	●	●	●	
RITARDO APERTURA 1a anta	●	●	●	●	●	●	●	●	●	●	●	●	●	
RITARDO CHIUSURA 2a anta	●	●	●	●	●	●	●	●	●	●	●	●	●	
CHIUSURA IMMEDIATA	●	●	●	●	●	●	●	●	●	●	●	●	●	
SBLOCCO DI EMERGENZA dal trasmettitore	●	●	●	●	●	●	●	●	●	●	●	●	●	
Caratteristiche														
Collegamento LAMPEGGIATORE	●	●	●	●	●	●	●	●	●	●	●	●	●	
Collegamento LAMPADA CICLO	●	●	●	●	●	●	●	●	●	●	●	●	●	
Collegamento LAMPADA CORTESIA	●	●	●	●	●	●	●	●	●	●	●	●	●	
Antenna	●	●	●	●	●	●	●	●	●	●	●	●	●	
Collegamento LAMPADA DI SEGNALE APERTO	●	●	●	●	●	●	●	●	●	●	●	●	●	
Collegamento LAMPADA DI SEGNALE CHIUSO	●	●	●	●	●	●	●	●	●	●	●	●	●	
Uscita contatto per 2° CANALE RADIO	●	●	●	●	●	●	●	●	●	●	●	●	●	
AUTOAPPRENDIMENTO del CODICE RADIO del trasmettitore	●	●	●	●	●	●	●	●	●	●	●	●	●	
Regolazione del TEMPO LAVORO	●	●	●	●	●	●	●	●	●	●	●	●	●	
Collegamento ELETTROSERRATURA/ELETTROBLOCCO e/o COLPO DI ARIETE	●	●	●	●	●	●	●	●	●	●	●	●	●	
SLEEP MODE	●	●	●	●	●	●	●	●	●	●	●	●	●	
TEMPO DI RICHIUSURA AUTOMATICA regolabile	●	●	●	●	●	●	●	●	●	●	●	●	●	
Rallentamento in APERTURA e/o CHIUSURA	●	●	●	●	●	●	●	●	●	●	●	●	●	
Funzionamento con BATTERIE D'EMERGENZA (opzione)	●	●	●	●	●	●	●	●	●	●	●	●	●	
MASTER-SLAVE	●	●	●	●	●	●	●	●	●	●	●	●	●	
VELOCITÀ DI MARCIA e di RALLENTAMENTO regolabili *	●	●	●	●	●	●	●	●	●	●	●	●	●	
DISPLAY	●	●	●	●	●	●	●	●	●	●	●	●	●	
DISPLAY grafico	●	●	●	●	●	●	●	●	●	●	●	●	●	
FRENO elettronico	●	●	●	●	●	●	●	●	●	●	●	●	●	
AUTOAPPRENDIMENTO dei fincorsa in apertura e chiusura	●	●	●	●	●	●	●	●	●	●	●	●	●	
Compatibile con tecnologia Connect	●	●	●	●	●	●	●	●	●	●	●	●	●	
Gestione CRP	●	●	●	●	●	●	●	●	●	●	●	●	●	
CXN BUS	●	●	●	●	●	●	●	●	●	●	●	●	●	
AST (Adaptive Speed and Torque Technology)	●	●	●	●	●	●	●	●	●	●	●	●	●	
Slot CAME Key	●	●	●	●	●	●	●	●	●	●	●	●	●	
Gestione TIMER	●	●	●	●	●	●	●	●	●	●	●	●	●	
Possibilità di gestire due motori differenti	●	●	●	●	●	●	●	●	●	●	●	●	●	

● 230 V AC ● 24 V DC ● 230 - 400 V AC TRIFASE

NOTE

* 002 ZM3E - 002ZM3EC solo velocità di rallentamento

ACCESSORI DI COMANDO E SICUREZZA

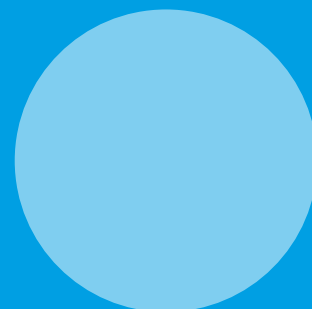
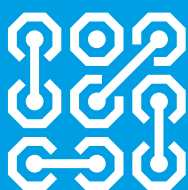





202	TTS
204	TOP
208	DXR
210	DLX
212	DIR - DELTA
214	KRX
216	KIARO
218	SEL Key
220	SEL Digital
224	RBE-RE
228	GATEWAY
230	DFWN
232	EDG
236	RIO System 2.0

Guida alla scelta







ACCESSORI DI COMANDO E DI SICUREZZA

Gli accessori di comando e sicurezza completano e ottimizzano l'impianto, garantendone l'efficienza e la tranquillità d'uso, nel pieno rispetto delle Norme Europee. Le pagine che seguono sono studiate per semplificare la scelta dell'accessorio più adatto alle esigenze dell'impianto da completare.

ACCESSORI DI SICUREZZA

Prodotto	Serie	Caratteristica	Tipo	Codice	
Fotocellule	DIR	Da esterno	Infrarosso sincronizzato	001DIR10	
		Da esterno	Infrarosso sincronizzato	001DIR20	
		Da esterno	Infrarosso sincronizzato	001DIR30	
	DXR	Da esterno	Infrarosso sincronizzato	806TF-0030	
		Da esterno	Infrarosso sincronizzato	806TF-0040	
		Da esterno	Infrarosso sincronizzato a batteria	806TF-0060	
		Da esterno	Infrarosso sincronizzato con collegamento BUS CXN	806TF-0110	
	DLX	Da incasso	Infrarosso sincronizzato	806TF-0070	
		Da esterno	Infrarosso sincronizzato	806TF-0080	
		Da incasso	Infrarosso sincronizzato con collegamento BUS CXN	806TF-0090	
		Da esterno	Infrarosso sincronizzato con collegamento BUS CXN	806TF-0100	
	DELTA	Da incasso	Infrarosso sincronizzato	001DELTA-I	
		Da esterno	Infrarosso sincronizzato	001DELTA-E	
Sistemi di sicurezza wireless	RIO System 2.0	Da esterno	Modulo di controllo radio	806SS-0050	
		Da esterno	Lampeggiatore wireless	806SS-0030	
		Da esterno	Fotocellule a raggio infrarosso wireless	806SS-0010	
		Da esterno	Modulo wireless per bordi sensibili	806SS-0020	
		Da innesto	Modulo di controllo radio	806SS-0040	

















ACCESSORI DI SICUREZZA

Prodotto	Serie	Caratteristica	Tipo	Codice	
Bordi sensibili	EDG F	Resistivi	Pronti all'uso L = 900 mm	806ED-0110	
		Resistivi	Pronti all'uso L = 1400 mm	806ED-0111	
		Resistivi	Pronti all'uso L = 1900 mm	806ED-0112	
		Resistivi	Pronti all'uso L = 2400 mm	806ED-0113	
		Resistivi	Pronti all'uso L = 3000 mm	806ED-0114	
		Resistivi	Pronti all'uso L = 3500 mm	806ED-0115	
EDG H	Resistivi	Pronti all'uso L = 1500 mm	806ED-0130		
		Pronti all'uso L = 1700 mm	806ED-0131		
		Pronti all'uso L = 2000 mm	806ED-0132		
		Pronti all'uso L = 2500 mm	806ED-0133		
EDG I	Resistivi	Pronti all'uso L = 1500 mm	806ED-0140		
		Pronti all'uso L = 1700 mm	806ED-0141		
		Pronti all'uso L = 2000 mm	806ED-0142		
		Pronti all'uso L = 2500 mm	806ED-0143		
EDG L	Resistivi	Pronti all'uso L = 1500 mm	806ED-0150		
		Pronti all'uso L = 1700 mm	806ED-0151		
		Pronti all'uso L = 2000 mm	806ED-0152		
		Pronti all'uso L = 2500 mm	806ED-0153		
DFWN	Meccanici	Pronti all'uso	001DFWN1500 001DFWN1500N		
		Pronti all'uso	001DFWN1700 001DFWN1700N		
		Pronti all'uso	001DFWN2000 001DFWN2000N		
		Pronti all'uso	001DFWN2500 001DFWN2500N		
Lampeggiatori	KIARO	Antenna opzionale	LED	001KLED	
		Antenna opzionale	LED	001KLED24	
KRX	Antenna incorporata	LED	806LA-0010		
		LED	806LA-0020		
		LED	806LA-0030		
		LED con collegamento BUS CXN	806LA-0050		

Per tutti i bordi sensibili di sicurezza, sono disponibili i singoli articoli per la composizione a misura.



ACCESSORI DI COMANDO

Prodotto	Serie	Caratteristica	Tipo	Codice	
Selettori	SEL Digital	Da esterno	Digitale bluetooth Stand alone	806SL-0210	
		Da esterno	Digitale bluetooth Stand alone	806SL-0240	
		Da esterno	Digitale bluetooth Stand alone	806SL-0250	
		Da esterno	Digitale bluetooth ad innesto	806SA-0140	
		Da esterno	Digitale transponder con collegamento BUS CXN	806SL-0300	
		Da incasso	Digitale transponder con collegamento BUS CXN	806SL-0310	
		Da esterno	Digitale a tastiera wireless	806SL-0170	
		Da esterno	Digitale a tastiera wireless	806SL-0180	
		Da esterno	Digitale a tastiera con collegamento BUS CXN	806SL-0280	
		Da incasso	Digitale a tastiera con collegamento BUS CXN	806SL-0290	
		Da incasso	Sensore microonde	806SL-0260	
		Da interno	Sensore magnetico	001SMA	
		Da interno	Sensore magnetico	001SMA2	
		Da interno	Sensore magnetico	001SMA220	
	SEL Key	Da esterno	A chiave con cilindro DIN	806SL-0050	
		Da esterno	A chiave con cilindro DIN Applicazione 230 V	806SL-0090	
		Da incasso	A chiave con cilindro DIN	806SL-0060	
		Da incasso	A chiave con cilindro DIN Applicazione 230 V	806SL-0100	
		Da esterno	A chiave con cilindro	806SL-0010	
		Da incasso	A chiave con cilindro	806SL-0020	
		Da esterno	A chiave senza cilindro DIN	806SL-0051	
		Da incasso	A chiave senza cilindro DIN	806SL-0061	

ACCESSORI DI COMANDO

Prodotto	Serie	Caratteristica	Tipo	Codice	
Trasmettitori	TOP	433,92 MHz Rolling code	4 tasti	806TS-0270	
		433,92 MHz Fixed Code	2 tasti	806TS-0300	
		433,92 MHz Fixed Code	4 tasti	806TS-0310	
		433,92 MHz - 868,35 MHz Rolling code	4 tasti	806TS-0290	
		433,92 MHz - 868,35 MHz Fixed code	4 tasti	806TS-0330	
	TTS	433,92 MHz - 868,35 MHz Rolling code	4 tasti	806TS-0230	
		433,92 MHz Fixed Code	4 tasti	806TS-0240	
		433,92 MHz Rolling Code	4 tasti	806TS-0250	



TABELLA DELLE FUNZIONI

Caratteristiche

SERIE	MODELLO	FREQUENZA 433,92 Mhz	FREQUENZA 868,35 Mhz	MODALITÀ FIXED CODE	MODALITÀ ROLLING CODE
SEL Digital	806SL-0170	●		●	●
	806SL-0180		●	●	●
TTS	806TS-0230	●	●		●
	806TS-0240	●		●	
	806TS-0250	●			●
	806TS-0270	●			●
TOP	806TS-0300	●		●	
	806TS-0310	●		●	
	806TS-0290	●	●		●
	806TS-0330	●	●	●	

Abbinamenti trasmettitori-riceventi

SERIE	MODELLO	TIPO QUADRI COMANDO		TIPO RICEVENTI		MODULI RICEVENTI *	
		QUADRO COMANDO CON DISPLAY *	QUADRO COMANDO SENZA DISPLAY*	RICEVENTI A DUE CANALI		806RV-0010	806RV-0020
		Schede radiofrequenza a innesto		001RE432M	001RE862M	Schede radiofrequenza a innesto	
SEL Digital	806SL-0170	001AF43S		●		001AF43S	
	806SL-0180	001AF868			●	001AF868	
	806SL-0150	001R800** oppure					
	806SL-0160	806SL-0370					
TTS	806TS-0230	001AF43S oppure 001AF868	001AF43SR oppure 001AF868SR	●	●	001AF43S oppure 001AF868	
	806TS-0240	001AF43S	001AF43TW (Key Code)	●		001AF43S	
	806TS-0250	001AF43S	001AF43SR	●		001AF43S	
TOP	806TS-0270	001AF43S	001AF43SR	●		001AF43S	
	806TS-0300	001AF43S	001AF43SR	●		001AF43S	
	806TS-0310	001AF43S	001AF43SR	●		001AF43S	
	806TS-0290	001AF43S oppure 001AF868	001AF43SR oppure 001AF868SR	●	●	001AF43S oppure 001AF868	
	806TS-0330	001AF43S oppure 001AF868 (Default)	001AF43SR oppure 001AF868SR	●	●	001AF43S oppure 001AF868	

NOTE

* Scheda decodifica da acquistare in base al tipo di quadro comando

** Se previsto nel quadro comando, articolo presente nel catalogo controllo accessi



FOTOCELLULE: LA SINCRONIZZAZIONE DEL RAGGIO INFRAROSSO

Grazie alla sincronizzazione del raggio, è possibile applicare più coppie di fotocellule ad uno stesso impianto, anche in doppia altezza e/o vicine tra loro, senza pericolo di interferenze.



LAMPEGGIATORI: I SEGALATORI DI MOVIMENTO A BASSO CONSUMO

Leggeri, pratici e veloci da installare, i lampeggiatori sono dotati di lampada LED a basso consumo.

Disponibili nelle versioni da 24 V AC - DC a 120 - 230 V AC sono dotati di accessori per il montaggio a parete e di antenna integrata (solo KRX).



BORDI SENSIBILI: PERSONALIZZABILI E PRONTI DA INSTALLARE

Dotate di un contatto resistivo e certificate secondo le norme EN13849-1, permettono di realizzare impianti di automazioni dall'elevato standard di sicurezza.



CONTROLLI FILARI E RADIO: SICUREZZA E VERSATILITÀ

In combinazione con i bordi sensibili, permettono di controllare le protezioni installate sia sull'anta mobile sia sulla parte fissa, con un elevato livello di sicurezza in piena conformità con le normative vigenti.

Le fotocellule con cover in alluminio

La serie di fotocellule orientabili DXR, sono utilizzabili anche per comandare un impianto grazie all'uscita relè regolabile.

Sono disponibili inoltre le speciali coperture in alluminio, specifiche per le applicazioni dove è richiesta la massima resistenza e affidabilità.

CARATTERISTICHE GENERALI



AUTOAPPRENDIMENTO DEL CODICE DA TRASMETTITORE A RICEVENTE

La funzione permette la memorizzazione, nella ricevente dedicata, del codice assegnato al trasmettitore.



AUTOAPPRENDIMENTO DEL CODICE DA TRASMETTITORE A TRASMETTITORE

Questa caratteristica consente di creare un duplicato del trasmettitore, copiandone il codice su un altro apparato identico.



CODICI MULTIUTENZA

Questa caratteristica del trasmettitore permette l'emissione di codici diversi per ogni tasto del trasmettitore stesso. Il fine è quello di realizzare il controllo di impianti indipendenti che si trovano all'interno dello stesso raggio d'azione. (Es.: cancello comune a tutti i condomini e basculante privata per ogni condomino).



OMOLOGAZIONE DEI SISTEMI RADIO

Tutti i sistemi radio CAME sono omologati per l'utilizzo nei paesi Europei ed extra Europei.



MADE IN ITALY, prodotto da CAME!

Il marchio di origine 100% Made in Italy certifica che tutti i prodotti CAME sono il risultato di un processo di produzione di qualità, concepito per fornire prodotti affidabili ed efficaci sul piano tecnologico. I prodotti sono stati collaudati con test di usura corrispondenti a 10/15 anni di attività intensa, con test di resistenza a temperature estreme e con verifiche specifiche di funzionamento in condizioni di interferenza elettromagnetica.

RIO SYSTEM 2.0, LA SICUREZZA TOTALE SENZA FILI

RIO System 2.0 è l'innovativo sistema di sicurezza via radio che non necessita di alcun collegamento filare tra il modulo di controllo e gli accessori di sicurezza. Questa caratteristica riduce drasticamente i tempi di installazione. Modulo di controllo, fotocellule, bordo sensibile di sicurezza e lampeggiatore rappresentano un sistema completo, basato sulla tecnologia transceiver (totalmente wireless), ideale per la messa a norma degli impianti esistenti o per realizzarne di nuovi in tempi rapidi. Il modulo di controllo viene collegato al quadro comando dell'automazione mentre gli altri moduli dialogano via radio.

RIO System 2.0 non è compatibile con la versione precedente.

COMPONENTI DEL SISTEMA E CARATTERISTICHE PRINCIPALI

806SS-0050



- Modulo di controllo radio, con portata 30 m, che gestisce fino a 10 accessori wireless della serie Rio, programmati in fase di installazione.
- LED per il monitoraggio del sistema e del funzionamento dei dispositivi.
- Buzzer di segnalazione che si attiva nel caso di batterie scariche o per un'eventuale anomalia di funzionamento degli accessori wireless.
- Cambio di frequenza automatico in caso di disturbi radiofrequenza nell'ambiente.
- Speciale funzione per visualizzare la qualità del segnale radio e la presenza di eventuali disturbi.

806SS-0030



- Lampeggiatore wireless alimentato a batterie.
- 2 LED di segnalazione ad alta luminosità per segnalare a 360° il movimento dell'automazione.
- LED per il monitoraggio del sistema e del corretto funzionamento dei dispositivi.

806SS-0020



- Prodotto certificato con validazione in categoria 2 che ne attesta la grande sicurezza e affidabilità.
- Modulo wireless per il controllo di 1 o 2 bordi sensibili resistivi della serie DFWN (8K2), in grado di trasmettere e ricevere da e verso Rio control.
- Alimentazione a batteria.
- LED per il monitoraggio del sistema e del corretto funzionamento dei dispositivi.
- Buzzer di segnalazione che si attiva nel caso di batterie scariche o se la comunicazione radio non è efficiente.

806SS-0010



- Coppia di fotocellule wireless alimentate a batterie, in grado di trasmettere e ricevere da e verso i moduli 806SS-0040 e 806SS-0050.
- Segnale infrarosso (portata 10 m).
- LED per il monitoraggio del sistema e del buon funzionamento dei dispositivi.
- Buzzer di segnalazione che si attiva nel caso di batterie scariche o se la comunicazione radio non è efficiente.

806SS-0040



- Modulo di controllo radio ad innesto per la gestione di accessori wireless da utilizzare nella automazioni predisposte.

ESEMPIO DI APPLICAZIONE SU CANCELLO SCORREVOLE

- A** = Trasmettitore 806SS-0010.
- B** = Ricevitore 806SS-0010.
- C** = Ricevitore 806SS-0020.
- D** = Bordo sensibile di sicurezza serie DFWN.
- E** = Lampeggiatore 806SS-0030.
- F** = Moduli di controllo 806SS-0030 e 806SS-0040

ACCESSORI PER L'INSTALLAZIONE:

PER FOTOCELLULE SERIE RIO System 2.0

001DB-L Colonnina in alluminio anodizzato naturale. H = 500 mm.

001DB-LN Colonnina in alluminio anodizzato nero. H = 500 mm.

001DB-CG Colonnina in PVC colore RAL9006 (argento). H = 500 mm.

PER LAMPEGGIATORE RIO System 2.0

001KIAROS Supporto per fissaggio a parete.

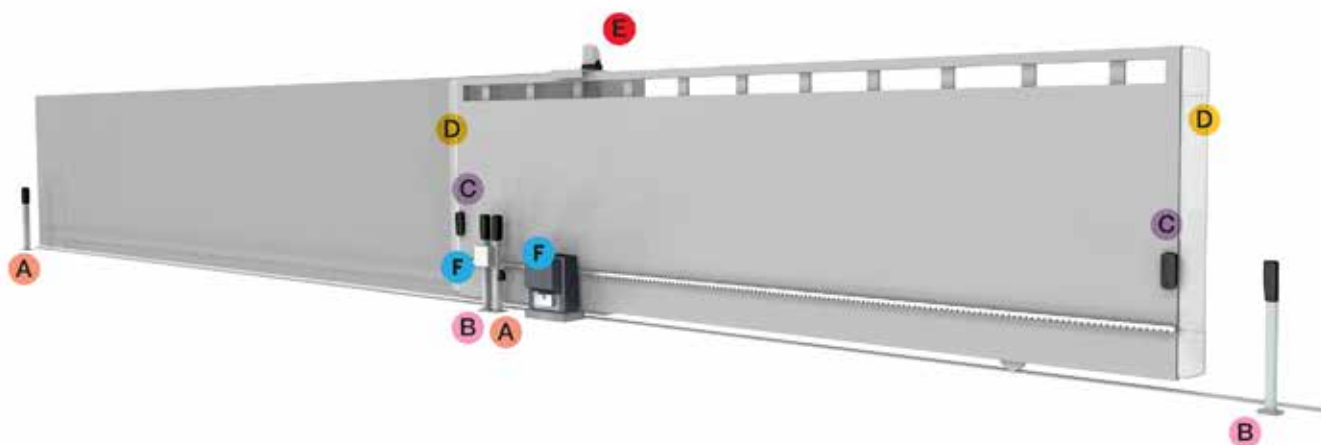



Radiocomando dal design elegante e raffinato

- Disponibile nelle versioni rolling code e codice fisso.
- Autoapprendimento trasmettitore – trasmettitore.
- Autoapprendimento dai radiocomandi della serie TOP, TAM e TWIN.
- Vano batterie estraibile per una semplice sostituzione.
- Funzione multiutenza per la versione a codice fisso.
- Maggiore sicurezza grazie al codice dinamico per la versione rolling code.
- Configurabile da remoto mediante gateway o in locale tramite CAME KEY.

Dimensioni (mm)



Limiti d'impiego

MODELLI	806TS-0230	806TS-0240	806TS-0250
Portata radio max. (m)	50 ÷ 150	50 ÷ 150	50 ÷ 150

Caratteristiche tecniche

MODELLI	806TS-0230	806TS-0240	806TS-0250
Combinazioni	4.294.967.896	16.777.216	4.294.967.896
Frequenza segnale radio (MHz)	433,92 - 868,35	-	433,92
Tipo batterie	1 CR2032 Litio	1 CR2032 Litio	1 CR2032 Litio
Temperatura d'esercizio (°C)	-20 ÷ +55	-20 ÷ +55	-20 ÷ +55
Materiale	Policarbonato - Zama	Policarbonato - Zama	Policarbonato - Zama

Codice	Descrizione	
Trasmettitori a doppia frequenza, 433,92 MHz e 868,35 MHz		
806TS-0230	TTS4RKS - Trasmettitore doppia frequenza rolling code quadricanale. 4.294.967.896 combinazioni.	
Trasmettitori a 433,92 MHz		
806TS-0240	TTS44FKS - Trasmettitore quadricanale con nuova codifica a codice fisso a 433,92 MHz e funzione di autoapprendimento per radiocomandi della serie TOP, TAM e TWIN.	
806TS-0250	TTS44RKS - Trasmettitore rolling code quadricanale a 433,92 MHz. 4.294.967.896 combinazioni.	
Riceventi a 433,92 MHz ad innesto		
001 AF43S	Scheda radiofrequenza a 433,92 MHz ad innesto.	
001 AF43SR	Scheda radiofrequenza a 433,92 MHz ad innesto per max. 25 trasmettitori Rolling Code.	
001 AF43TW	Scheda radiofrequenza a 433,92 MHz ad innesto.	
Riceventi a 868,35 MHz ad innesto per: 806TS-0230		
001 AF86S	Scheda radiofrequenza a 868,35 MHz ad innesto.	
001 AF86SR	Scheda radiofrequenza a 868,35 MHz ad innesto per max. 25 trasmettitori Rolling Code.	
Moduli da esterno a 24 V AC - DC		
806RV-0010 	RBE4024 - Modulo ricevente quadricanale da esterno multiutenza IP54, 24 V AC - DC per memorizzare fino a 3000 utenti diversi (codici), per serie TOP, TAM, ATOMO D, TWIN e TTS.	
Moduli da esterno a 120 - 230 V AC		
806RV-0020 	RBE4230 - Modulo ricevente quadricanale da esterno multiutenza IP54, 120 - 230 V AC per memorizzare fino a 3000 utenti diversi (codici), per serie TOP, TAM, ATOMO D, TWIN e TTS.	
Riceventi radio 433,92 MHz da esterno a 12 - 24 V AC - DC		
001 RE432M 	Ricevente bicanale a 433,92 MHz da esterno IP54 12 - 24 V AC - DC per memorizzare fino a 50 utenti diversi (codici), con codifica TOP, TAM, ATOMO D, TWIN e TTS.	
Riceventi radio 868,35 MHz da esterno a 12 - 24 V AC - DC per: 806TS-0230		
001 RE862M 	Ricevente bicanale a 868,35 MHz da esterno IP54 12 - 24 V AC - DC per memorizzare fino a 50 utenti diversi (codici), con codifica TOP, TAM, ATOMO D e TTS.	
Antenna a 868,35 MHz per: 001KLED - 001KLED24		
001 TOP-A862N	Antenna accordata a 868,35 MHz.	
Antenna a 433,92 MHz per: 001KLED - 001KLED24		
001 TOP-A433N	Antenna accordata a 433,92 MHz.	
Accessori		
001 TOP-RG58	Cavo per antenna.	
Accessori per trasmettitori		
806XG-0020	Confezione n. 2 batterie al litio 3 V DC CR2032.	

NOTE: Per 806RV-0010 e 806RV-0020 usare 001AF43S o 001AF86S.

Il radiocomando CAME



- Disponibile nelle versioni rolling code e codice fisso.
- Autoapprendimento trasmettitore – trasmettitore.
- Autoapprendimento dai radiocomandi della serie TOP, TAM e TWIN.
- Funzione di cambio frequenza per le versioni a doppia frequenza.
- Funzione multiutenza per la versione a codice fisso.
- Maggiore sicurezza grazie al codice dinamico per la versione rolling code.
- Configurabile da remoto mediante gateway o in locale tramite CAME KEY.

Dimensioni (mm)

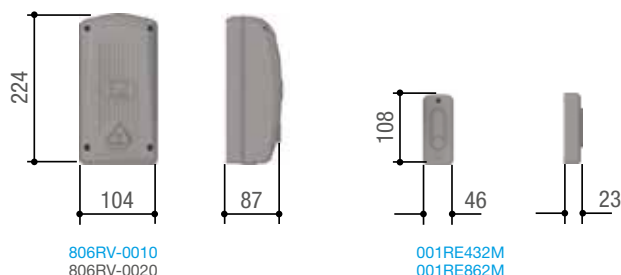
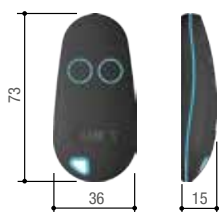





Limiti d'impiego

MODELLI	806TS-0270	806TS-0300	806TS-0310	806TS-0290	806TS-0330
Portata radio max. (m)	50 ÷ 150	50 ÷ 150	50 ÷ 150	50 ÷ 150	50 ÷ 150

Caratteristiche tecniche

MODELLI	806TS-0270	806TS-0300	806TS-0310	806TS-0290	806TS-0330
Combinazioni	4.294.967.896	-	-	4.294.967.896	-
Frequenza segnale radio (MHz)	433,92	433,92	433,92	433,92 - 868,35	433,92 - 868,35
Tipo batterie	1 CR2032 Litio	1 CR2032 Litio	1 CR2032 Litio	1 CR2032 Litio	1 CR2032 Litio
Temperatura d'esercizio (°C)	-20 ÷ +55	-20 ÷ +55	-20 ÷ +55	-20 ÷ +55	-20 ÷ +55
Materiale	Policarbonato	Policarbonato	Policarbonato	Policarbonato	Policarbonato

Codice	Descrizione
Trasmettitori a 433,92 MHz	
806TS-0270 	TOP44RBN - Trasmettitore rolling code quadricanale a 433,92 MHz. 4.294.967.896 combinazioni.
806TS-0300 	TOP42FGN - Trasmettitore bicanale con nuova codifica a codice fisso a 433,92 MHz e funzione di autoapprendimento per radiocomandi della serie TOP, TAM e TWIN.
806TS-0310 	TOP44FGN - Trasmettitore quadricanale con nuova codifica a codice fisso a 433,92 MHz e funzione di autoapprendimento per radiocomandi della serie TOP, TAM e TWIN.
Trasmettitori a doppia frequenza, 433,92 MHz e 868,35 MHz	
806TS-0290 	TOPD4REN - Trasmettitore rolling code quadricanale doppia frequenza (Default 868,35 MHz). 4.294.967.896 combinazioni.
806TS-0330 	TOPD4FRN - Trasmettitore quadricanale con nuova codifica a codice fisso, doppia frequenza (Default 868,35 MHz) e funzione di autoapprendimento per radiocomandi della serie TOP, TAM e TWIN.
Riceventi a 433,92 MHz ad innesto	
001 AF43S	Scheda radiofrequenza a 433,92 MHz ad innesto.
001 AF43SR	Scheda radiofrequenza a 433,92 MHz ad innesto per max. 25 trasmettitori Rolling Code.
Riceventi a 868,35 MHz ad innesto	
001 AF86B	Scheda radiofrequenza a 868,35 MHz ad innesto.
001 AF86SR	Scheda radiofrequenza a 868,35 MHz ad innesto per max. 25 trasmettitori Rolling Code.



LA GAMMA COMPLETA

Codice Descrizione

Moduli da esterno a 24 V AC - DC

806RV-0010



RBE4024 - Modulo ricevente quadricanale da esterno multiutenza IP54, 24 V AC - DC per memorizzare fino a 3000 utenti diversi (codici), per serie TOP, TAM, ATOMO D, TWIN e TTS.



Moduli da esterno a 120 - 230 V AC

806RV-0020



RBE4230 - Modulo ricevente quadricanale da esterno multiutenza IP54, 120 - 230 V AC per memorizzare fino a 3000 utenti diversi (codici), per serie TOP, TAM, ATOMO D, TWIN e TTS.



Ricevente radio 433,92 MHz da esterno a 12 - 24 V AC - DC

001**RE432M**



Ricevente bicanale a 433,92 MHz da esterno IP54 12 - 24 V AC - DC per memorizzare fino a 50 utenti diversi (codici), con codifica TOP, TAM, ATOMO D, TWIN e TTS.



Ricevente radio 868,35 MHz da esterno a 12 - 24 V AC - DC

001**RE862M**



Ricevente bicanale a 868,35 MHz da esterno IP54 12 - 24 V AC - DC per memorizzare fino a 50 utenti diversi (codici), con codifica TOP, TAM, ATOMO D e TTS.



Antenna a 433,92 MHz per: 001KLED - 001KLED24

001**TOP-A433N**

Antenna accordata a 433,92 MHz.



Antenna a 868,35 MHz per: 001KLED - 001KLED24

001**TOP-A862N**

Antenna accordata a 868,35 MHz.



Accessori

001**TOP-RG58**

Cavo per antenna.



Accessori per trasmettitori

806XG-0020

Confezione n. 2 batterie al litio 3 V DC CR2032.



NOTE: Per 806RV-0010 e 806RV-0020 usare 001AF43S o 001AF868.

Dispositivi di sicurezza orientabili a raggio infrarosso sincronizzato



- Controllo delle aree di movimento del cancello.
- Fascio infrarosso orientabile fino a 180° rispetto all'asse verticale.
- Sincronizzazione fino a 8 coppie di fotocellule senza disturbi e senza collegamento filare tra trasmettitore e ricevitore.
- Disponibile la colonnina in doppia altezza per le installazioni su passaggi dove transitano mezzi pesanti.
- Regolazione della portata del raggio infrarosso.
- Funzione filtro per evitare false rilevazioni causa intemperie e interferenze solari.
- Uscita contatto regolabile per utilizzare la fotocellula anche come dispositivo di comando.
- Disponibile anche in versione con contenitore in lega di alluminio.
- La versione 806TF-0060, con trasmettitore a batteria, permette inoltre di controllare un bordo sensibile di sicurezza resistivo per proteggere l'anta mobile del cancello.
- Disponibile nella versione tradizionale (bordino nero) e nella versione BUS CXN (bordino azzurro).

Dimensioni (mm)

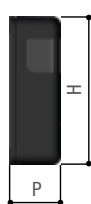

806TF-0030
806TF-0060
806TF-0110

806TF-0040
806TF-0050

Tabella dimensioni (mm)

Modelli	B (mm)	H (mm)	P (mm)
806TF-0030	46	108	37
806TF-0040	52	145	39
806TF-0050	52	145	39
806TF-0060	46	108	37

Limiti d'impiego

MODELLI	806TF-0030	806TF-0040	806TF-0060	806TF-0110
Portata infrarosso max. (m)	20	20	10	20

Caratteristiche tecniche

MODELLI	806TF-0030	806TF-0040	806TF-0060	806TF-0110
Grado di protezione (IP)	54	54	54	54
Alimentazione (V)	12 - 24 AC - DC	12 - 24 AC - DC	12 - 24 AC - DC (RX)	BUS CXN
Potenza (W)	-	-	-	0.29
Batterie	-	-	1 x CR123A	-
Capacità batterie (mAh)	-	-	1700	-
Assorbimento (mA)	40	40	-	-
Portata max contatti uscita a 24 V (A)	0.5	0.5	0.5	-
Temperatura d'esercizio (°C)	-20 ÷ +55	-20 ÷ +55	-20 ÷ +55	-20 ÷ +55
Materiale	ABS	ABS - Alluminio	ABS	-

Codice	Descrizione
Fotocellule orientabili a raggio infrarosso sincronizzato	
806TF-0030 	DXR20CAP - Coppia di fotocellule a raggio infrarosso sincronizzato orientabili da esterno a 12 - 24 V AC - DC. Portata: 20 m.
806TF-0040 	DXR20CAM - Coppia di fotocellule in alluminio a raggio infrarosso sincronizzato orientabili da esterno a 12 - 24 V AC - DC. Portata: 20 m.
806TF-0060 	DXR10BAP - Coppia di fotocellule a raggio infrarosso sincronizzato orientabili da esterno con ricevitore a 12 - 24 V AC - DC e trasmettitore a batterie. Portata: 10 m.
Fotocellule BUS CXN orientabili a raggio infrarosso sincronizzato	
806TF-0110 	DXR20SAP - Coppia di fotocellule BUS CXN a raggio infrarosso sincronizzato orientabili da esterno. Portata: 20 m.
Accessori per: 806TF-0030 - 806TF-0060 - 806TF-0110	
806TF-0050	Cover in lega di alluminio per fotocellule serie DXR.
001 DIR-L	Colonnina in alluminio anodizzato naturale H = 500 mm.
001 DIR-LN	Colonnina in alluminio anodizzato nero. H = 500 mm.
001 DIR-CG	Colonnina in PVC colore RAL9006 (argento). H = 500 mm.
Accessori per: 806TF-0030 - 806TF-0040 - 806TF-0060 - 806TF-0110	
001 DIR-S	Contenitore da incasso.
Accessori per: 001 DIR-L	
001 DIR-P	Prolunga in alluminio anodizzato naturale per colonnina per applicazione con doppia coppia di fotocellule. H = 500 mm
Accessori per: 001 DIR-LN	
001 DIR-PN	Prolunga in alluminio anodizzato nero per colonnina per applicazione con doppia coppia di fotocellule. H = 500 mm
Accessori per: 001 DIR-CG	
001 DIR-CGP	Prolunga in PVC colore RAL 9006 (argento) per colonnina per applicazione con doppia coppia di fotocellule. H = 500 mm





Dispositivi di sicurezza a raggio infrarosso sincronizzato

- Controllo delle aree di movimento del cancello.
- Sincronizzazione fino a 8 coppie di fotocellule senza disturbi e senza collegamento filare tra trasmettitore e ricevitore.
- Regolazione della portata del raggio infrarosso da 10 fino a 30 metri.
- Funzione filtro per evitare false rilevazioni causa intemperie e interferenze solari.
- Uscita contatto regolabile per utilizzare la fotocellula anche come dispositivo di comando.
- Funzione di allineamento tra trasmettitore e ricevitore.
- Disponibile nella versione tradizionale (bordino nero) e nella versione BUS CXN (bordino azzurro).

Dimensioni (mm)

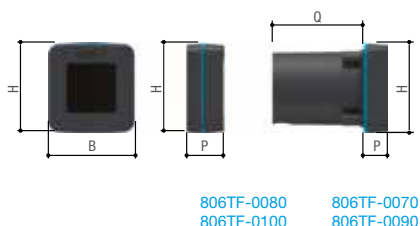

806TF-0080
806TF-0100

806TF-0070
806TF-0090

Tabella dimensioni (mm)

Modelli	B (mm)	H (mm)	P (mm)	Q (mm)	P + Q (mm)
806TF-0070	70	73	18	78	96
806TF-0080	70	73	30	-	-
806TF-0090	70	73	18	78	96
806TF-0100	70	73	30	-	-

Limiti d'impiego

MODELLI	806TF-0070	806TF-0080	806TF-0090	806TF-0100
Portata infrarosso max. (m)	30	30	30	30

Caratteristiche tecniche

MODELLI	806TF-0030	806TF-0040	806TF-0060	806TF-0110
Grado di protezione (IP)	54	54	54	54
Alimentazione (V)	12 - 24 AC - DC	12 - 24 AC - DC	12 - 24 AC - DC (RX)	BUS CXN
Potenza (W)	-	-	-	0.29
Batterie	-	-	1 x CR123A	-
Capacità batterie (mAh)	-	-	1700	-
Assorbimento (mA)	40	40	-	-
Portata max contatti uscita a 24 V (A)	0.5	0.5	0.5	-
Temperatura d'esercizio (°C)	-20 ÷ +55	-20 ÷ +55	-20 ÷ +55	-20 ÷ +55
Materiale	ABS	ABS - Alluminio	ABS	-

● 12 - 24 V AC - DC

Codice	Descrizione
Fotocellule a raggio infrarosso sincronizzato	
806TF-0070 	DLX30CIP - Coppia di fotocellule a raggio infrarosso sincronizzato da incasso 12 - 24 V AC - DC. Portata: 30 m.
806TF-0080 	DLX30CEP - Coppia di fotocellule a raggio infrarosso sincronizzato da esterno 12 - 24 V AC - DC. Portata: 30 m.
Fotocellule BUS CXN a raggio infrarosso sincronizzato	
806TF-0090 	DLX30SIP - Coppia di fotocellule BUS CXN a raggio infrarosso sincronizzato da incasso. Portata: 30 m.
806TF-0100 	DLX30SEP - Coppia di fotocellule BUS CXN a raggio infrarosso sincronizzato da esterno. Portata: 30 m.
Accessori per: 806TF-0070 - 806TF-0090	
009 DOC-S	Contenitore da incasso.
001 DOC-L	Colonnina in alluminio anodizzato naturale. H = 500 mm.
001 DOC-LN	Colonnina in alluminio anodizzato nero. H = 500 mm.
Accessori per: 806TF-0080 - 806TF-0100	
001 DOC-R	Supporto in acciaio per installazione a filo esterno del pilastro.
001 DELTA-B	Colonnina in alluminio anodizzato naturale per applicazione bidirezionale. H = 500 mm
001 DELTA-BN	Colonnina in alluminio anodizzato nero per applicazione bidirezionale. H = 500 mm





Dispositivi di sicurezza per serramenti in movimento

- Controllo delle aree di movimento del cancello.
- Raggio infrarosso sincronizzato, per ovviare a eventuali disturbi esterni del segnale.
- Disponibile la colonnina in doppia altezza, anche nella nuova versione in PVC, per le installazioni su passaggi dove transitano mezzi pesanti.
- Elevato grado di protezione dagli agenti atmosferici.
- Disponibile nella versione 10, 20 e 30 Metri.

Dimensioni (mm)



001DIR10
001DIR20
001DIR30
001IRZ

001DELTA-E

001DELTA-I

Limiti d'impiego

MODELLI	DIR10	DIR20	DIR30	DELTA-I	DELTA-E
Portata infrarosso max. (m)	10	20	30	20	20

Caratteristiche tecniche

MODELLI	DIR10	DIR20	DIR30	DELTA-I	DELTA-E
Grado di protezione (IP)	54	54	54	54	54
Alimentazione (V)	12 - 24 AC - DC	12 - 24 AC - DC	12 - 24 AC - DC	12 - 24 AC - DC	12 - 24 AC - DC
Assorbimento	60	60	60	110	110
Portata max contatti relè a 24 V (A)	0,5	0,5	0,5	0,5	0,5
Temperatura d'esercizio (°C)	-20 ÷ +55	-20 ÷ +55	-20 ÷ +55	-20 ÷ +55	-20 ÷ +55
Materiale	ABS - Policarbonato	ABS - Policarbonato	ABS - Policarbonato	ABS - Policarbonato	ABS - Policarbonato

● 12 - 24 V AC - DC

Codice	Descrizione
Fotocellule serie DIR a raggio infrarosso sincronizzato	
001 DIR10 	Coppia di fotocellule da esterno a 12 - 24 V AC - DC. Portata: 10 m.
001 DIR20 	Coppia di fotocellule da esterno a 12 - 24 V AC - DC. Portata: 20 m.
001 DIR30 	Coppia di fotocellule da esterno a 12 - 24 V AC - DC. Portata: 30 m.
Accessori per: 001DIR10 - 001DIR20 - 001DIR30	
001 DIRZ	Protezione antiurto in lega di alluminio.
001 DIR-S	Contenitore da incasso.
001 DIR-L	Colonnina in alluminio anodizzato naturale H = 500 mm.
001 DIR-LN	Colonnina in alluminio anodizzato nero. H = 500 mm.
001 DIR-CG	Colonnina in PVC colore RAL9006 (argento). H = 500 mm.
Accessori per: 001DIR-L	
001 DIR-P	Prolunga in alluminio anodizzato naturale per colonnina per applicazione con doppia coppia di fotocellule. H = 500 mm
Accessori per: 001DIR-LN	
001 DIR-PN	Prolunga in alluminio anodizzato nero per colonnina per applicazione con doppia coppia di fotocellule. H = 500 mm
Accessori per: 001DIR-CG	
001 DIR-CGP	Prolunga in PVC colore RAL 9006 (argento) per colonnina per applicazione con doppia coppia di fotocellule. H = 500 mm
Fotocellule serie DELTA a raggio infrarosso	
001 DELTA-I 	Coppia di fotocellule da incasso a 12 - 24 V AC - DC, complete di contenitore. Portata: 20 m.
DELTA-E 	Coppia di fotocellule da esterno a 12 - 24 V AC - DC, complete di contenitore. Portata: 20 m.
Accessori per: 001DELTA-I	
009 DOCS	Contenitore da incasso
001 DOC-L	Colonnina in alluminio anodizzato naturale H = 500 mm.
001 DOC-LN	Colonnina in alluminio anodizzato nero H = 500 mm.
Accessori per: 001DELTA-E	
001 DOC-R	Supporto in acciaio per installazione a filo esterno del pilastro.
001 DELTA-B	Colonnina in alluminio anodizzato naturale per applicazione bidirezionale H = 500 mm.
001 DELTA-BN	Colonnina in alluminio anodizzato nero per applicazione bidirezionale H = 500 mm.



NOTE:
001DELTA-I - 001DELTA-E Il numero max di coppie di fotocellule applicabili è pari a 4.



Eleganza, forma ed innovazione tecnologica

- Design curato e materiali di altissima qualità per un lampeggiatore che offre molto di più della semplice segnalazione luminosa.
- Unico modello con alimentazione universale da 24 V AC - DC a 230 V AC.
- Disponibile nei colori Bianco, Giallo e Arancione.
- Doppia antenna integrata (433,92 MHz e 868,35 MHz).
- Supporto per il fissaggio a parete che risolve ogni installazione.

Dimensioni (mm)



Caratteristiche tecniche

MODELLI	806LA-0010	806LA-0020	806LA-0030	806LA-0050
Grado di protezione (IP)	54	54	54	54
Alimentazione (V)	24 DC/AC - 230 AC	24 DC/AC - 230 AC	24 DC/AC - 230 AC	BUS CXN
Frequenza segnale radio (MHz)	433 e 868	433 e 868	433 e 868	433 e 868
Tipo batterie	--	--	--	--
Temperatura d'esercizio (°C)	-20 ÷ +55	-20 ÷ +55	-20 ÷ +55	-20 ÷ +55
Materiale	ABS - Policarbonato	ABS - Policarbonato	ABS - Policarbonato	ABS - Policarbonato

Codice	Descrizione
Lampeggiatori da 24 V AC - DC a 230 V AC	
806LA-0010 	KRX1FXSO - Lampeggiatore di segnalazione a led con alimentazione da 24 V AC - DC fino a 230 V AC con cupola di colore arancione.
806LA-0020 	KRX1FXSW - Lampeggiatore di segnalazione a led con alimentazione da 24 V AC - DC fino a 230 V AC con cupola di colore bianco.
806LA-0030 	KRX1FXSY - Lampeggiatore di segnalazione a led con alimentazione da 24 V AC - DC fino a 230 V AC con cupola di colore giallo.
Lampeggiatori con tecnologia BUS CXN	
806LA-0050 	KRX1B1RW- Lampeggiatore di segnalazione a led RGB con cupola di colore bianco e tecnologia BUS CXN.
Accessori per: 806LA-0050	
806SA-0140 	Gateway per connettere l'operatore al cloud tramite Wi-Fi o in locale tramite la modalità Bluetooth (5 utenti).
806SA-0150 	Modulo Slave per connettere l'operatore ai gateways CAME Connect.
001 AF43S	Scheda radiofrequenza a 433,92 MHz ad innesto.
001 AF868	Scheda radiofrequenza a 868,35 MHz ad innesto.
Accessori	
806LA-0040 	Supporto per fissaggio a parete per KRX.
001 TOP-RG58	Cavo per antenna.

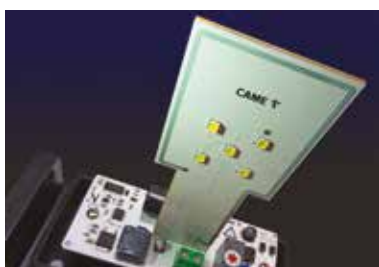

ANTENNA INTEGRATA

Su tutti i modelli KRX, è integrata l'antenna radio universale a 433,92 MHz e 868,35 MHz ed è sufficiente aggiungere il cavo 001TOP-RG58 per completare l'impianto.



Il segnalatore di movimento a basso consumo

- Design curato e materiali di altissima qualità per un lampeggiatore che offre molto di più della semplice segnalazione luminosa.
- Lunga durata e basso consumo.
- L'efficienza energetica è legata al minor consumo (1 W - 120 V AC / 2 W - 230 V AC / 2 W - 24 V AC - DC).
- Supporto per il fissaggio a parete risolve ogni installazione.

Dimensioni (mm)



Caratteristiche tecniche

MODELLI	KLED	KLED24
Grado di protezione (IP)	54	54
Alimentazione (V)	120 - 230 AC 50/60 Hz	24 V AC - DC 50/60 Hz
Potenza (W)	2 (230 V AC) - 1 (120 V AC)	2
Temperatura d'esercizio (°C)	-20 ÷ +55	-20 ÷ +55
Materiale	ABS - Policarbonato	ABS - Policarbonato

● 120 - 230 V AC ● 24 V AC - DC

Codice	Descrizione
Lampeggiatore a 120 - 230 V AC	
001 KLED	Lampeggiatore di segnalazione a LED.
Lampeggiatore a 24 V AC - DC	
001 KLED24	Lampeggiatore di segnalazione a LED.
Accessori per: 001KLED - 001KLED24	
001 KIAROS	Supporto per fissaggio a parete.
Antenna a 433,92 MHz	
001 TOP-A433N	Antenna accordata a 433,92 MHz.
Antenna a 868,35 MHz	
001 TOP-A862N	Antenna accordata a 868,35 MHz.
Accessori per: 001TOP-A433N - 001TOP-A862N	
001 TOP-RG58	Cavo per antenna.





Il comando per tutte le automazioni

- Retroilluminati con luce blu, disponibili nella versione da esterno o da incasso.
- Cover di colore grigio RAL 7024.
- Disponibili nella versione a chiave con cilindro standard o con cilindro europeo DIN (anche per applicazioni a 230 V).

Dimensioni (mm)

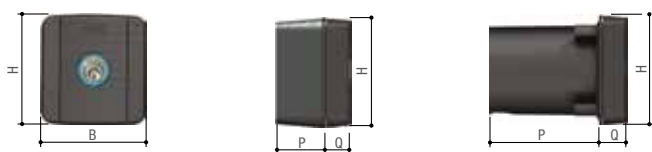

ESTERNO

INCASSO

Tabella dimensioni (mm)

Modelli	B (mm)	H (mm)	P (mm)	Q (mm)	P + Q (mm)
806SL-0050	70.5	73.5	47.5	16.5	64
806SL-0060	70.5	73.5	76	16.5	92.5
806SL-0010	70.5	73.5	33.5	16.5	50
806SL-0020	70.5	73.5	76	16.5	92.5
806SL-0090	70.5	73.5	47.5	16.5	64
806SL-0100	70.5	73.5	76	16.5	92.5
806SL-0051	70.5	73.5	47.5	16.5	64
806SL-0061	70.5	73.5	76	16.5	92.5

Caratteristiche tecniche

MODELLI	806SL-0050	806SL-0060	806SL-0010	806SL-0020	806SL-0090	806SL-0100	806SL-0051	806SL-0061
Grado di protezione (IP)	44	44	44	44	44	44	44	44
Potenza (W)	0,3	0,3	0,3	0,3	-	-	0,3	0,3
Portata max contatti relè a 24 V (A)	3	3	3	3	-	-	3	3
Temperatura d'esercizio (°C)	-20 ÷ +55	-20 ÷ +55	-20 ÷ +55	-20 ÷ +55	-20 ÷ +55	-20 ÷ +55	-20 ÷ +55	-20 ÷ +55

Codice	Descrizione
Selettori a chiave con serratura DIN	
806SL-0050 	SELD1FDG - Selettore a chiave da esterno con retroilluminazione blu e cilindro serratura DIN. Colore grigio, RAL7024.
806SL-0060 	SELD2FDG - Selettore a chiave da incasso con retroilluminazione blu e cilindro serratura DIN. Colore grigio, RAL7024.
8K06SL-004 	SELD1K01 - Kit composto da due selettori a chiave da esterno con retroilluminazione blu e cilindro serratura DIN. Colore grigio, RAL7024.
8K06SL-005 	SELD2K01 - Kit composto da due selettori a chiave da incasso con retroilluminazione blu e cilindro serratura DIN. Colore grigio, RAL7024.
Selettori a chiave con serratura DIN per comandi a 230 V AC	
806SL-0090	SELD1FAG - Selettore a chiave da esterno e cilindro serratura DIN per comandi a 230 V. Colore grigio, RAL7024.
806SL-0100	SELD2FAG - Selettore a chiave da incasso e cilindro serratura DIN per comandi a 230 V. Colore grigio, RAL7024.
Selettori a chiave con serratura cilindrica	
806SL-0010 	SELC1FDG - Selettore a chiave da esterno con retroilluminazione blu e cilindro serratura. Colore grigio, RAL7024.
806SL-0020 	SELC2FDG - Selettore a chiave da incasso con retroilluminazione blu e cilindro serratura. Colore grigio, RAL7024.
Accessori per selettori da incasso	
001 CSS	Colonnina in alluminio anodizzato naturale. H = 1 m.
001 CSSN	Colonnina in alluminio anodizzato nero. H = 1 m.
Selettori a chiave senza serratura DIN	
806SL-0051 	SELD1FDS - Selettore a chiave da esterno con retroilluminazione blu senza cilindro serratura DIN. Colore grigio, RAL7024.
806SL-0061 	SELD2FDS - Selettore a chiave da incasso con retroilluminazione blu senza cilindro serratura DIN. Colore grigio, RAL7024.



NOTE: 806SL-0051 - 806SL-0061
Per i cilindri serratura DIN, vedi ricambio 119R36887 (da codice 001 a codice 050).

Il comando digitale per tutte le automazioni

- Retroilluminati con luce blu, disponibili nella versione da esterno o da incasso.
- Feedback luminoso di colore verde e di colore rosso nelle versioni BUS CXN.
- Cover di colore grigio RAL 7024.
- Tastiera a 12 tasti per una maggiore sicurezza.
- Selettore transponder per tessere e portachiavi manchester.
- Selettore Bluetooth con APP CAME AUTOMATIONBT gratuita per IOS e Android.
- Disponibile la versione selettore bluetooth ad innesto.



Dimensioni (mm)



Tabella dimensioni (mm)

Modelli	B (mm)	H (mm)	P (mm)	Q (mm)	P + Q (mm)
806SL-0170	70,5	73,5	33,5	16,5	50
806SL-0180	70,5	73,5	33,5	16,5	50
806SL-0280	70,5	73,5	21	16,5	37,5
806SL-0290	70,5	73,5	76	16,5	92,5
806SL-0300	70,5	73,5	21	16,5	37,5
806SL-0310	70,5	73,5	76	16,5	92,5
806SL-0210	70,5	73,5	33,5	16,5	50
806SL-0240	70,5	73,5	33,5	16,5	50
806SL-0250	70,5	73,5	33,5	16,5	50
806SL-0260	88	88	28	5	33
806SL-0270	88	88	-	5	5

Caratteristiche tecniche

MODELLI	806SL-0170	806SL-0180	806SL-0280	806SL-0290	806SL-0300	806SL-0310	806SL-0210
Grado di protezione (IP)	54	54	54	54	54	54	54
Alimentazione (V)	-	-	12 - 24 AC - DC	12 - 24 AC - DC	12 - 24 AC - DC	12 - 24 AC - DC	12 - 24 AC - DC
Potenza (W)	0,144	0,144	0,6	0,6	0,83	0,83	0,7
Tipo batterie	1 CR123A	1 CR123A	-	-	-	-	-
Capacità batterie (mAh)	1600	1600	-	-	-	-	-
Portata max contatti relè a 24 V (A)	-	-	-	-	-	-	1
Temperatura d'esercizio (°C)	-20 ÷ +55	-20 ÷ +55	-20 ÷ +55	-20 ÷ +55	-20 ÷ +55	-20 ÷ +55	-20 ÷ +55°
Materiale	-	-	-	-	-	-	-
MODELLI	806SL-0240	806SL-0250	806SL-0260	SMA	SMA2	SMA220	
Grado di protezione (IP)	54	54	54	20	20	20	
Alimentazione (V)	12 - 24 AC - DC	12 - 24 AC - DC	12 - 24 AC - DC	24 V AC - DC	24 V AC - DC	230 AC	
Potenza (W)	0,7	0,7	0,7	-	-	-	
Portata max contatti relè a 24 V (A)	1	1	1	-	-	-	
Temperatura d'esercizio (°C)	-20 ÷ +55°	-20 ÷ +55°	-20 ÷ +55°	-20 ÷ +55	-20 ÷ +55	-20 ÷ +55	
Materiale	-	-	-	ABS	ABS	ABS	

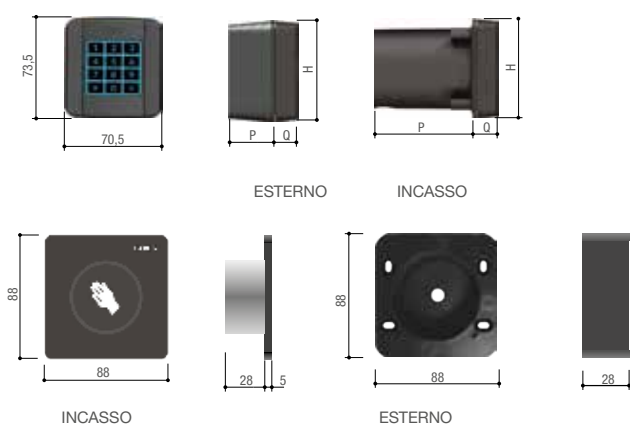
Codice Descrizione

Codice	Descrizione
Selettori radio a tastiera a 433,92 MHz	
806SL-0170 	SELT1W4G - Selettore a tastiera radio 12 tasti da esterno a 433,92 MHz, con retroilluminazione blu, 25 codici memorizzabili e password di accesso alla programmazione. Settabile in modalità rolling code o codice fisso. Colore grigio, RAL7024.
Selettori radio a tastiera a 868,35 MHz	
806SL-0180 	SELT1W8G - Selettore a tastiera radio 12 tasti da esterno a 868,35 MHz, con retroilluminazione blu, 25 codici memorizzabili e password di accesso alla programmazione. Settabile in modalità rolling code o codice fisso. Colore grigio, RAL7024.
Selettori digitali bluetooth	
806SL-0210 	SELB1SDG1 - Selettore bluetooth da esterno per 15 utenti con retroilluminazione blu, da utilizzare con APP AutomationBT. Colore grigio, RAL7024.
806SL-0240 	SELB1SDG2 - Selettore bluetooth da esterno per 50 utenti con retroilluminazione blu, da utilizzare con APP AutomationBT. Colore grigio, RAL7024.
806SL-0250 	SELB1SDG3 - Selettore bluetooth da esterno per 250 utenti con retroilluminazione blu, da utilizzare con APP AutomationBT. Colore grigio, RAL7024.
Sensore microonde a 12 - 24 V AC - DC	
806SL-0260 	SELS2SDG - Sensore a sfioramento da incasso 12 - 24 V AC - DC, con retroilluminazione regolabile.
Selettori digitali bluetooth ad innesto	
806SA-0140 	Gateway per connettere l'operatore al cloud tramite Wi-Fi o in locale tramite la modalità Bluetooth (5 utenti).
Sensori transponder	
806SL-0300 	SELR1BDG - Selettore transponder BUS CXN da esterno per tessere, portachiavi e TAG (Manchester protocol) con retroilluminazione blu. Colore grigio, RAL7024.
806SL-0310 	SELR2BDG - Selettore transponder BUS CXN da incasso per tessere, portachiavi e TAG (Manchester protocol) con retroilluminazione blu. Colore grigio, RAL7024.
Selettori a tastiera	
806SL-0280 	SELT1BDG - Selettore a tastiera BUS CXN da esterno, 12 tasti, con retroilluminazione blu. Colore grigio, RAL7024.
806SL-0290 	SELT2BDG - Selettore a tastiera BUS CXN da incasso, 12 tasti, con retroilluminazione blu. Colore grigio, RAL7024.
Accessori per: 806SL-0280 - 806SL-0290 - 806SL-0300 - 806SL-0310	
806SL-0370 	S0002P - Scheda comando bicanale da esterno IP54 12 - 24 V AC - DC per tastiere e trasponders.
Kit selettori transponder	
8K06SL-007 	SELR1K01 - Kit composto da scheda di interfaccia S0002P, Transponder Bus da esterno e 2 tessere RFID (Manchester - 125 KHz).
Kit selettori a tastiera	
8K06SL-006 	SELT1K01 - Kit composto da scheda di interfaccia S0002P e tastiera BUS da esterno.



SCARICA L'APP CAME AUTOMATIONBT

AutomationBT è la nuova app di CAME per i selettori bluetooth che ti permette di comandare le tue automazioni da smartphone. Attiva la localizzazione, ricevi le notifiche e apri il cancello. La funzione Keyless consente di farlo anche automaticamente.

















DISPONIBILE SU

App Store

DISPONIBILE SU

Google Play

LA GAMMA COMPLETA

Codice	Descrizione	
Sensori magnetici a 24 V AC - DC		
009 SMA 	Sensore magnetico monocanale per rilevamento masse metalliche.	
009 SMA2 	Sensore magnetico bicanale per rilevamento masse metalliche.	
Sensori magnetici a 230 V AC		
009 SMA220	Sensore magnetico monocanale per rilevamento masse metalliche.	
Riceventi a 433,92 MHz ad innesto per: 806SL-0170		
001 AF43S	Scheda radiofrequenza a 433,92 MHz ad innesto.	
001 AF43SR	Scheda radiofrequenza a 433,92 MHz ad innesto per max. 25 trasmettitori Rolling Code.	
Riceventi a 868,35 MHz ad innesto per: 806SL-0180		
001 AF868	Scheda radiofrequenza a 868,35 MHz ad innesto.	
001 AF868R	Scheda radiofrequenza a 868,35 MHz ad innesto per max. 25 trasmettitori Rolling Code.	
Riceventi radio a 433,92 MHz da esterno a 12 - 24 V AC - DC per: 806SL-0170		
001 RE432M 	Ricevente bicanale a 433,92 MHz da esterno IP54 12 - 24 V AC - DC per memorizzare fino a 50 utenti diversi (codici), con codifica TOP, TAM, ATOMO D, TWIN e TTS.	
Riceventi radio a 868,35 MHz da esterno a 12 - 24 V AC - DC per: 806SL-0180		
001 RE862M 	Ricevente bicanale a 868,35 MHz da esterno IP54 12 - 24 V AC - DC per memorizzare fino a 50 utenti diversi (codici), con codifica TOP, TAM, ATOMO D e TTS.	
Moduli da esterno a 12- 24 V AC - DC per: transponder, tastiere e selettori radio		
806 RV-0010 	RBE4024 - Modulo ricevente quadricanale da esterno multiutenza IP54, 24 V AC - DC per memorizzare fino a 3000 utenti diversi (codici), per serie TOP, TAM, ATOMO D, TWIN e TTS.	
Moduli da esterno a 120 - 230 V AC per: transponder, tastiera e selettori radio		
806 RV-0020 	RBE4230 - Modulo ricevente quadricanale da esterno multiutenza IP54, 120 - 230 V AC per memorizzare fino a 3000 utenti diversi (codici), per serie TOP, TAM, ATOMO D, TWIN e TTS.	

Codice	Descrizione
Accessori per: 806RV-0010 - 806RV-0020	
001 R700	Scheda di decodifica e gestione controllo accessi con transponder.
001 R800	Scheda di decodifica e gestione controllo accessi con selettori a tastiera.
001 AF43S	Scheda radiofrequenza a 433,92 MHz ad innesto.
001 AF868	Scheda radiofrequenza a 868,35 MHz ad innesto.
Accessori per: 806SL-0260	
806 SL-0270	Contenitore da esterno.
Accessori per: 806SL-0290 - 806SL-0310	
001 CSS	Colonnina in alluminio anodizzato naturale. H = 1 m.
001 CSSN	Colonnina in alluminio anodizzato nero. H = 1 m.
009 DOC-S	Contenitore da incasso.
Antenna a 868,35 MHz per: 001KLED - 001KLED24 - 806SL-0180	
001 TOP-A862N	Antenna accordata a 868,35 MHz.
Antenna a 433,92 MHz per: 001KLED - 001KLED24 - 806SL-0170	
001 TOP-A433N	Antenna accordata a 433,92 MHz.
Accessori	
001 TOP-RG58	Cavo per antenna.
Accessori per: 806SL-0300 - 806SL-0310	
001 TST01	Tessera transponder formato ISO 7810 – 7813, protocollo Manchester 125 KHz.
009 PCT	Transponder portachiavi.





Riceventi radio modulari

- Gestione fino a 3000 utenti (RBE),
- Gestione fino a 50 utenti (RE).
- Disponibile nelle versioni alimentate a 12 - 24 V AC - DC o 120 - 230 V AC.
- Gestione di tutte le codifiche: TOP - TAM - ATOMO D - TTS - TWIN utilizzando la scheda AF43S o AF868, in funzione della frequenza richiesta.
- Possibilità di settare tutte le codifiche CAME oppure solo Rolling Code (ATOMO D) o solo Key Code (TWIN).
- Tre diversi utilizzi in funzione della scheda ad innesto utilizzata:
 - Ricevente a 433,92 MHz o a 868,35 MHz
 - Gestione di due lettori trasponder con la scheda ad innesto 001R700
 - Gestione di cinque tastiere con la scheda ad innesto 001R800

Dimensioni (mm)

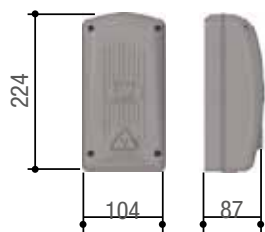

001RE432M
001RE862M

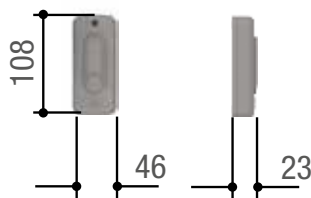

806RV-0010
806RV-0020

Caratteristiche tecniche

MODELLI	RE432M	RE862M	806RV-0010	806RV-0020
Grado di protezione (IP)	65	65	65	65
Alimentazione (V)	12 - 24 AC - DC	12 - 24 AC - DC	12 - 24 AC - DC	120 - 230 V AC
Frequenza segnale radio (MHz)	433,92	868,35	433,92 - 868,35	433,92 - 868,35
Tipo batterie	--	--	--	--
Portata max contatti relè a 24 V (A)	1	1	-	-
Temperatura d'esercizio (°C)	-20° ÷ 55°C	-20° ÷ 55°C	-20° ÷ 55°C	-20° ÷ 55°C

● 12 - 24 V AC - DC

Codice	Descrizione
Ricevitori radio a 433,92 MHz	
001 RE432M 	Ricevente bicanale a 433,92 MHz da esterno IP54 12 - 24 V AC - DC per memorizzare fino a 50 utenti diversi (codici), con codifica TOP, TAM, ATOMO D, TWIN e TTS.
Ricevitori radio a 868,35 MHz	
001 RE862M 	Ricevente bicanale a 868,35 MHz da esterno IP54 12 - 24 V AC - DC per memorizzare fino a 50 utenti diversi (codici), con codifica TOP, TAM, ATOMO D e TTS.
Moduli da esterno a 12 - 24 V AC - DC	
806 RV-0010 	RBE4024 - Modulo ricevente quadricanale da esterno multiutenza IP54, 24 V AC - DC per memorizzare fino a 3000 utenti diversi (codici), per serie TOP, TAM, ATOMO D, TWIN e TTS.
Moduli da esterno a 120 - 230 V AC	
806 RV-0020 	RBE4230 - Modulo ricevente quadricanale da esterno multiutenza IP54, 120 - 230 V AC per memorizzare fino a 3000 utenti diversi (codici), per serie TOP, TAM, ATOMO D, TWIN e TTS.
Accessori radio a 433,92 MHz per: 806RV-0010 - 806RV-0020	
001 TOP-A433N	Antenna accordata a 433,92 MHz.
001 AF43S	Scheda radiofrequenza a 433,92 MHz ad innesto.
Accessori radio a 868,35 MHz per: 806RV-0010 - 806RV-0020	
001 TOP-A862N	Antenna accordata a 868,35 MHz.
001 AF868	Scheda radiofrequenza a 868,35 MHz ad innesto.
Accessori per antenna	
001 TOP-RG58	Cavo per antenna.
Accessori per funzionamento con tastiera	
001 R800	Scheda di decodifica e gestione controllo accessi con selettori a tastiera.
806 SL-0280 	SELT1BDG - Selettore a tastiera BUS CXN da esterno, 12 tasti, con retroilluminazione blu. Colore grigio, RAL7024.
806 SL-0290 	SELT2BDG - Selettore a tastiera BUS CXN da incasso, 12 tasti, con retroilluminazione blu. Colore grigio, RAL7024.
Accessori per funzionamento con transponder	
001 R700	Scheda di decodifica e gestione controllo accessi con transponder.
806 SL-0300 	SELR1BDG - Selettore transponder BUS CXN da esterno per tessere, portachiavi e TAG (Manchester protocol) con retroilluminazione blu. Colore grigio, RAL7024.
806 SL-0310 	SELR2BDG - Selettore transponder BUS CXN da incasso per tessere, portachiavi e TAG (Manchester protocol) con retroilluminazione blu. Colore grigio, RAL7024.



SCARICA L'APP CAME AUTOMATIONBT

AutomationBT è la nuova app di CAME per i selettori bluetooth che ti permette di comandare le tue automazioni da smartphone. Attiva la localizzazione, ricevi le notifiche e apri il cancello. La funzione Keyless consente di farlo anche automaticamente.



CONTROLLO REMOTO

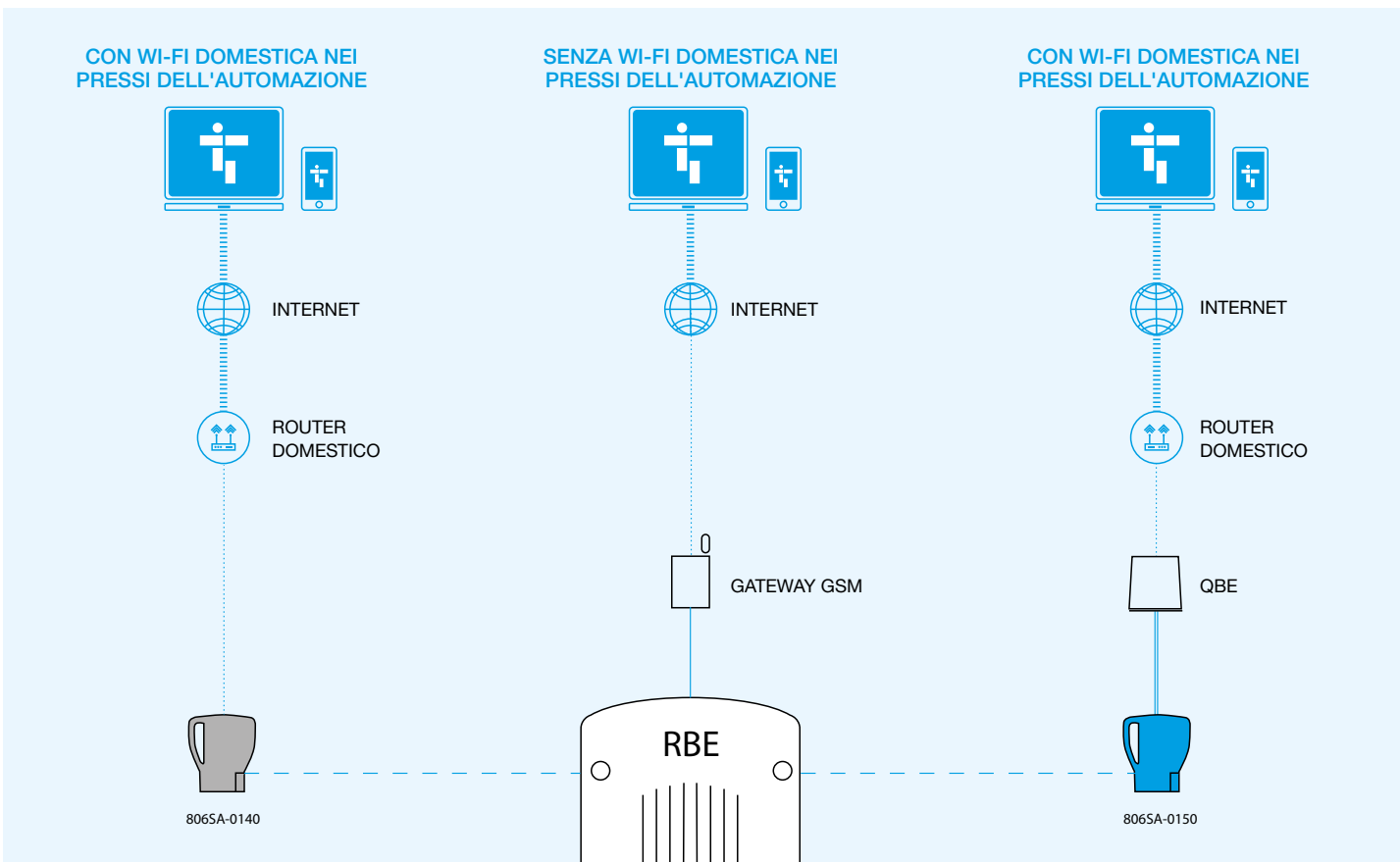

CONNESSIONE ACCESSORI

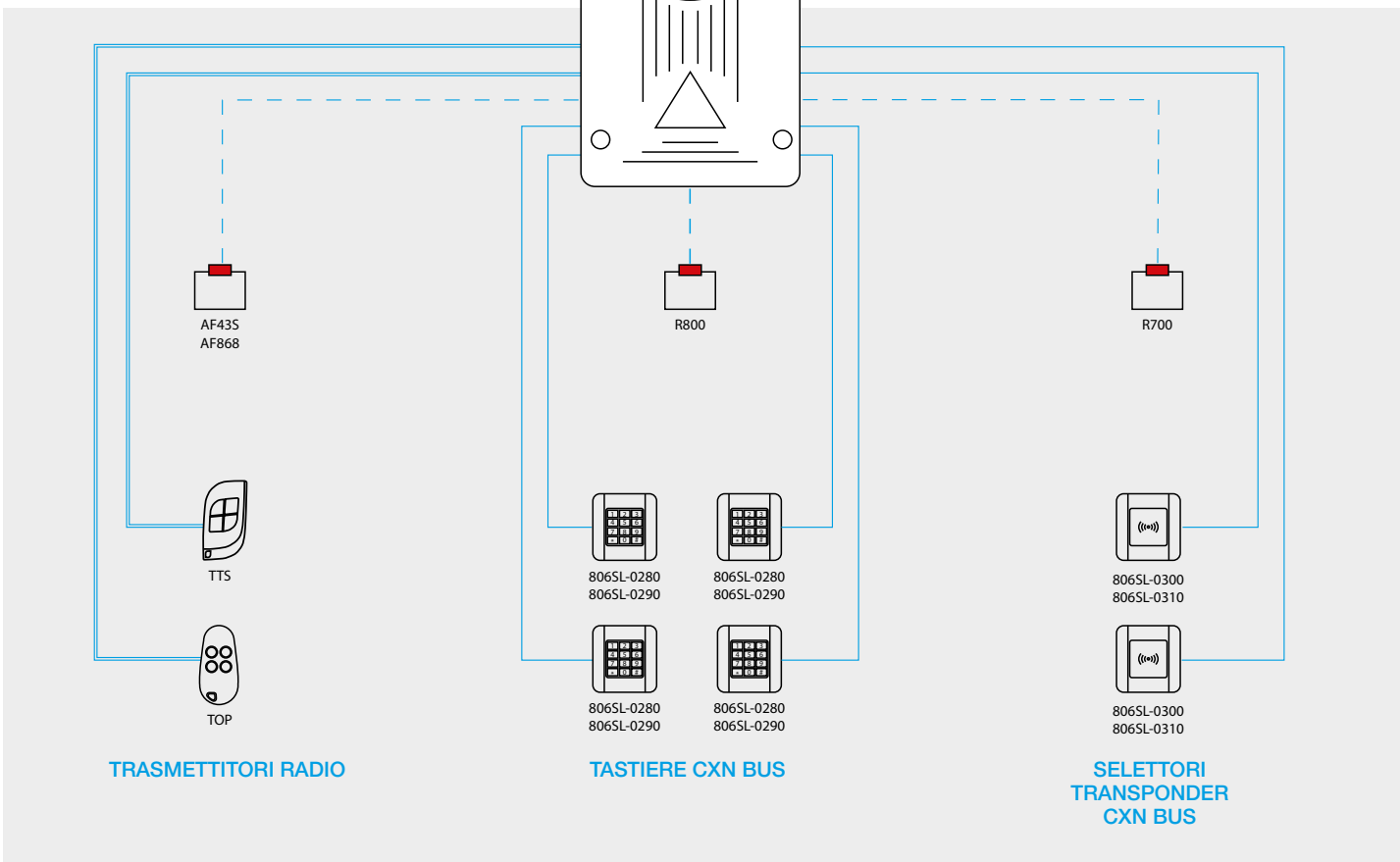

■■■■■■■■ RETE DATI
 WI-FI
 - - - - PLUG-IN
 ——— RADIO
 ——— FILARE

Note:
 Il collegamento dei radiocomandi, delle tastiere o dei selettori transponder può essere eseguito solo per una tipologia di accessori.



La tecnologia per controllare da remoto le automazioni

- Sviluppato con tecnologia CONNECT per la gestione digitale da remoto mediante gateway o in locale tramite CAME KEY.
- Libertà installativa scegliendo l'appropriata tipologia di connessione (Wi-Fi - Ethernet - GSM).
- Possibilità di estendere l'impianto mediante moduli slave (806SA-0040 - 806SA-0150).
- Grazie al protocollo CAME è possibile avere il controllo totale dell'automazione (comandi, stato dell'automazione, programmazione).
- Possibilità di programmare scenari e timers in modo semplice ed intuitivo.
- Grazie a due relé di uscita e ai due ingressi digitali integrati, è possibile comandare l'apertura o la chiusura di un'automazione senza protocollo CAME (806SA-0010 - 806SA-0020).
- Disponibile la versione base del modulo GSM senza modulo radio integrato (806SA-0030).
- APP CAME AUTOMATION e CAME SETUP gratuite scaricabili da Google Play o App Store.

Dimensioni (mm)

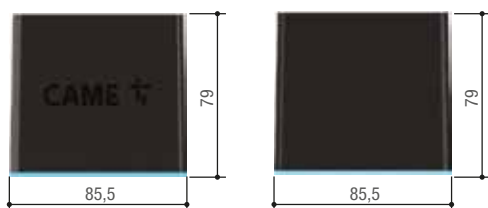

842EC-0020
806SA-0130

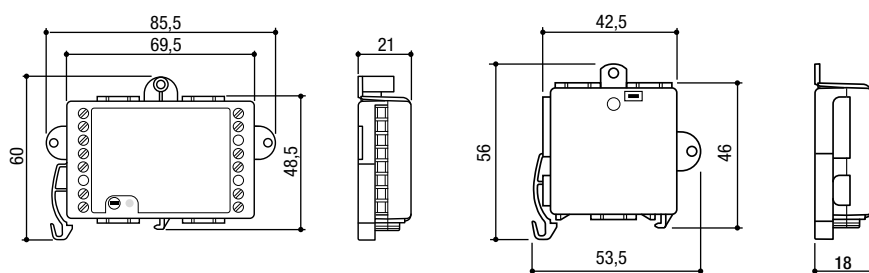

806SA-0010
806SA-0020

806SA-0040

Caratteristiche tecniche

MODELLI	842EC-0020	806SA-0130	806SA-0010	806SA-0020	806SA-0040
Grado di protezione (IP)	30	30	-	-	-
Alimentazione (V)	5 DC	5 DC	12 - 30 AC - DC	12 - 30 AC - DC	12 - 30 AC - DC
Frequenza segnale radio (MHz)	868,65 - 869,50	869,50	869,50	-	869,50
Tecnologie di connessione dati	Wi-Fi - Ethernet	Wi-Fi - Ethernet	GSM	GSM	-
Potenza (W)	-	-	3	3	-
Temperatura d'esercizio (°C)	+5 ÷ +40	+5 ÷ +40	-20 ÷ +70	-20 ÷ +70	-20 ÷ +70

Codice	Descrizione
Gateway Ethernet e Wi-Fi	
842EC-0020 	QBEDFSB1 - Smart Home Gateway radio e Wi-Fi, offre un'unica APP per gestire, sia da remoto che in locale, tutti i dispositivi connessi.
806SA-0130 	QBEMFSB2 - Gateway Ethernet-Wi-Fi per controllare, col sistema CAME Connect, fino a 5 moduli slave attraverso collegamento radio.
Gateways Wi-Fi	
806SA-0140 	Gateway per connettere l'operatore al cloud tramite Wi-Fi o in locale tramite la modalità Bluetooth (5 utenti).
Gateways GSM	
806SA-0010 	RGSM001 - Modulo Gateway GSM con radio integrata, per la gestione da remoto di automazioni CAME con il sistema dedicato CAME Connect (modulo 002RSE compreso). Permette di controllare fino a 5 moduli slave.
806SA-0020 	RGSM001S - Modulo Gateway GSM standalone per la gestione da remoto di automazioni CAME con il sistema dedicato CAME Connect (modulo 002RSE compreso).
Accessori per: 806SA-0010 - 806SA-0030 - 806SA-0130 - 842EC-0020	
806SA-0150 	Modulo Slave per connettere l'operatore ai gateways CAME Connect.
806SA-0040 	RSLV001 - Modulo Slave per automazioni (modulo 002RSE compreso).
Accessori per Gateway GSM	
806SA-0050	Cavo per antenna lunghezza 2 m.



SCARICA L'APP CAME AUTOMATION

La connessione al cloud cambia il modo di vivere le automazioni garantendo comfort e sicurezza.

CAME Connect mette in rete le automazioni CAME e permette di gestirle e controllarle da qualsiasi dispositivo mobile come smartphone e tablet.





Bordi sensibili certificati per la protezione totale

- Un esclusivo brevetto CAME per una protezione dai rischi meccanici.
- La soluzione per un elevato livello di sicurezza e di qualità dell'impianto automatizzato.
- Contatto meccanico o resistivo (8K2Ω).
- Specifiche per l'utilizzo con RIO System 2.0 (necessari gli art. 806SS-0010 - 806SS-0040 - 806SS-0050), oppure con le fotocellule DXR (art. 806TF-0060).
- Un prodotto conforme alle norme EN13849-1.
- Disponibile sia in versione grigio chiaro che nero.

Dimensioni (mm)

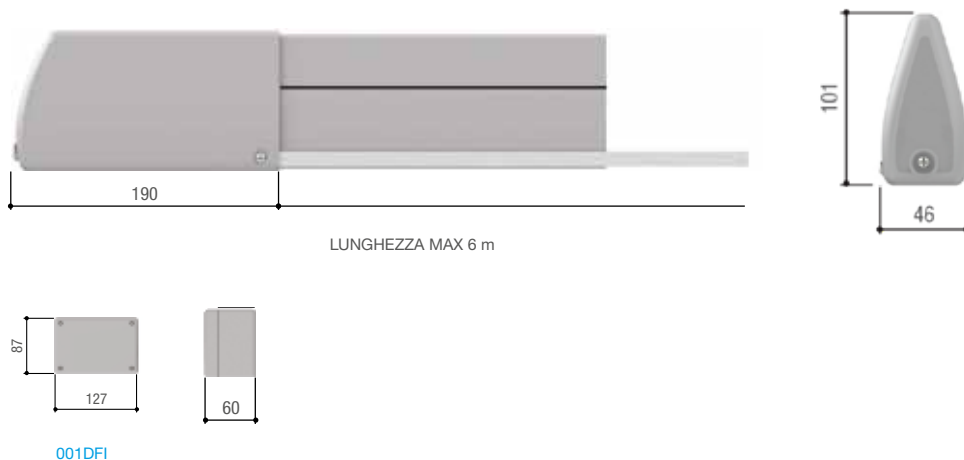

Caratteristiche tecniche

MODELLI	DFWN1500 / DFWN1500N	DFWN1700 / DFWN1700N	DFWN2000 / DFWN2000N	DFWN2500 / DFWN2500N
Grado di protezione (IP)	54	54	54	54
Velocità max. misurata in punta d'anta (m/min)	12	12	12	12
Portata max contatti relè a 24 V (A)	3 / 24 V (resistivo)	3 / 24 V (resistivo)	3 / 24 V (resistivo)	3 / 24 V (resistivo)
Temperatura d'esercizio (°C)	-20 ÷ +55	-20 ÷ +55	-20 ÷ +55	-20 ÷ +55
Materiale	TPE 65 SHORT A	TPE 65 SHORT A	TPE 65 SHORT A	TPE 65 SHORT A

Codice Descrizione

Bordi sensibili di sicurezza	
001DFWN1500	Bordo sensibile di sicurezza in gomma con contatto meccanico. L = 1500 mm. Colore grigio chiaro RAL 7040.
001DFWN1700	Bordo sensibile di sicurezza in gomma con contatto meccanico. L = 1700 mm. Colore grigio chiaro RAL 7040.
001DFWN2000	Bordo sensibile di sicurezza in gomma con contatto meccanico. L = 2000 mm. Colore grigio chiaro RAL 7040.
001DFWN2500	Bordo sensibile di sicurezza in gomma con contatto meccanico. L = 2500 mm. Colore grigio chiaro RAL 7040.
001DFWN1500N 	Bordo sensibile di sicurezza in gomma con contatto meccanico. L = 1500 mm. Colore nero RAL 9005.
001DFWN1700N 	Bordo sensibile di sicurezza in gomma con contatto meccanico. L = 1700 mm. Colore nero RAL 9005.
001DFWN2000N 	Bordo sensibile di sicurezza in gomma con contatto meccanico. L = 2000 mm. Colore nero RAL 9005.
001DFWN2500N 	Bordo sensibile di sicurezza in gomma con contatto meccanico. L = 2500 mm. Colore nero RAL 9005.
Componenti per l'assemblaggio dei bordi sensibili di sicurezza fino a max. 4 m	
009RV117H	Profilo in alluminio L = 2000 mm.
009RV118I	Profilo in gomma L = 4000 mm. Colore grigio chiaro RAL 7040.
001TMFW	Confezione di tappi e meccanismi. Colore grigio chiaro RAL 7040.
009RV118N 	Profilo in gomma L = 4000 mm. Colore nero RAL 9005.
001TMFWN 	Confezione di tappi e meccanismi. Colore nero RAL 9005.
Componenti per l'assemblaggio dei bordi sensibili di sicurezza fino a max. 6 m	
009RV117H	Profilo in alluminio L = 2000 mm.
009RV118A	Profilo in gomma L = 6000 mm. Colore grigio chiaro RAL 7040.
001TMF6W	Confezione di tappi e meccanismi. Colore grigio chiaro RAL 7040.
009RV118M 	Profilo in gomma L = 6000 mm. Colore nero RAL 9005.
001TMF6WN 	Confezione di tappi e meccanismi. Colore nero RAL 9005.
Controllo cordless per coste resistive	
806TF-0060 	DXR10BAP - Coppia di fotocellule a raggio infrarosso sincronizzato orientabili da esterno con ricevitore a 12 - 24 V AC - DC e trasmettitore a batterie. Portata: 10 m.



Bordi sensibili resistivi per la protezione totale



- Le soluzioni per un elevato livello di sicurezza e di qualità dell'impianto automatizzato.
- Scegli un bordo sensibile già pronto in 4 diverse lunghezze oppure componi il tuo profilo su misura.
- Ciascun bordo sensibile (modello H-I-L) può essere accorciato tramite le apposite forbici (806ED-0171).
- Tutti i bordi sensibili sono di tipo resistivo (8K2).
- Specifiche per l'utilizzo con RIO System 2.0 (necessari gli articoli: 806SS-0010 - 806SS-0040 - 806SS-0050).
- Disponibile il dispositivo per il controllo filare di bordi sensibili serie EDG (806SS-0060) certificato in categoria 3 e corrispondente al Performance Level E, secondo la norma EN ISO 13849-1.

Dimensioni (mm)

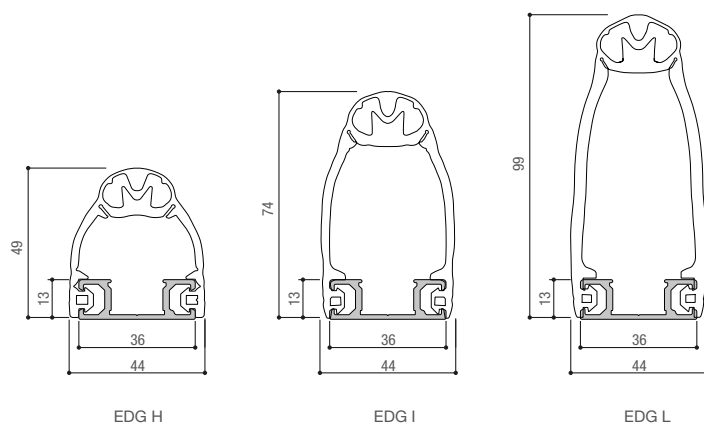

Caratteristiche tecniche

MODELLI	EDG
Grado di protezione (IP)	67
Temperatura d'esercizio (°C)	-20 ÷ +60
Materiale	EPDM
Lunghezza cavo (m)	5
Resistenza (Ω)	8,2 (0,6 W)

Consulta il catalogo BORDI SENSIBILI per conoscere tutti i dettagli.

Codice	Descrizione	
EDG H - Bordi sensibili di sicurezza resistivi tagliabili con base Click-Fit - H = 49 mm		
806ED-0130	EDGH15R1 - Bordo sensibile di sicurezza resistivo, in gomma con profilo di dimensioni 44 mm x 49 mm. L = 1500 mm.	
806ED-0131	EDGH17R1 - Bordo sensibile di sicurezza resistivo, in gomma con profilo di dimensioni 44 mm x 49 mm. L = 1700 mm.	
806ED-0132	EDGH20R1 - Bordo sensibile di sicurezza resistivo, in gomma con profilo di dimensioni 44 mm x 49 mm. L = 2000 mm.	
806ED-0133	EDGH25R1 - Bordo sensibile di sicurezza resistivo, in gomma con profilo di dimensioni 44 mm x 49 mm. L = 2500 mm.	
EDG I - Bordi sensibili di sicurezza resistivi tagliabili con base Click-Fit - H = 74 mm		
806ED-0140	EDGI15R1 - Bordo sensibile di sicurezza resistivo, in gomma con profilo di dimensioni 44 mm x 74 mm. L = 1500 mm.	
806ED-0141	EDGI17R1 - Bordo sensibile di sicurezza resistivo, in gomma con profilo di dimensioni 44 mm x 74 mm. L = 1700 mm.	
806ED-0142	EDGI20R1 - Bordo sensibile di sicurezza resistivo, in gomma con profilo di dimensioni 44 mm x 74 mm. L = 2000 mm.	
806ED-0143	EDGI25R1 - Bordo sensibile di sicurezza resistivo, in gomma con profilo di dimensioni 44 mm x 74 mm. L = 2500 mm.	
EDG L - Bordi sensibili di sicurezza resistivi tagliabili con base Click-Fit - H = 99 mm		
806ED-0150	EDGL15R1 - Bordo sensibile di sicurezza resistivo, in gomma con profilo di dimensioni 44 mm x 99 mm. L = 1500 mm.	
806ED-0151	EDGL17R1 - Bordo sensibile di sicurezza resistivo, in gomma con profilo di dimensioni 44 mm x 99 mm. L = 1700 mm.	
806ED-0152	EDGL20R1 - Bordo sensibile di sicurezza resistivo, in gomma con profilo di dimensioni 44 mm x 99 mm. L = 2000 mm.	
806ED-0153	EDGL25R1 - Bordo sensibile di sicurezza resistivo, in gomma con profilo di dimensioni 44 mm x 99 mm. L = 2500 mm.	
Controllo cordless per coste resistive		
806TF-0060	DXR10BAP - Coppia di fotocellule a raggio infrarosso sincronizzato orientabili da esterno con ricevitore a 12 - 24 V AC - DC e trasmettitore a batterie. Portata: 10 m.	

LA GAMMA COMPLETA

Codice Descrizione

Componenti per l'assemblaggio dei bordi sensibili di sicurezza	
806ED-0160	Profilo in gomma di dimensioni 44 mm x 49 mm. L = 25 m.
806ED-0161	Profilo in gomma di dimensioni 44 mm x 74 mm. L = 25 m.
806ED-0162	Profilo in gomma di dimensioni 44 mm x 99 mm. L = 25 m.
806ED-0163	Profilo di alluminio (10 pz). L = 2 m.
806ED-0164	Terminali di contatto (20 pz).
806ED-0165	Terminali di contatto resistivi da 8k2 Ohm (10 pz).
806ED-0166	Tappi per profilo di dimensioni 44 mm x 49 mm (20 pz).
806ED-0167	Tappi per profilo di dimensioni 44 mm x 74 mm (20 pz).
806ED-0168	Tappi per profilo di dimensioni 44 mm x 99 mm (20 pz).
806ED-0169	Cavo di collegamento L= 2 m (10 pz).
806ED-0170	Cavo di collegamento seriale L= 2 m (10 pz).
806ED-0171	Forbici per profilo in gomma.



RIO System 2.0

Sistema di sicurezza wireless



24 V



RIO SYSTEM 2.0



WIRELESS



La sicurezza totale, oggi anche senza fili

- Tempi di montaggio ridotti rispetto ad una tradizionale installazione.
- Nessuno scavo o opera muraria.
- Nessun passaggio di cavi.
- Design elegante e non invasivo.
- Compatibilità con qualsiasi quadro comando.
- Sicurezza totale secondo la Normativa Europea.
- Immediata soluzione per la messa a norma degli impianti, anche se non predisposti.
- Consumi ridotti.
- Segnalazione guasti e batteria scarica.

Dimensioni (mm)



806SS-0030



806SS-0010
806SS-0020



806SS-0050

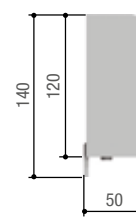

Limiti d'impiego

MODELLI	806SS-0010	806SS-0020	806SS-0030	806SS-0050	806SS-0040
Portata radio max. (m)	30	30	30	30	30
Portata infrarosso max. (m)	10 (TX - RX)	-	-	-	-

Caratteristiche tecniche

MODELLI	806SS-0010	806SS-0020	806SS-0030	806SS-0050	806SS-0040
Grado di protezione (IP)	54	54	54	55	-
Alimentazione (V)	3	3	3	24 AC - DC	5
Frequenza segnale radio (MHz)	868,95	868,95	868,95	868,95	868,95
Tipo batterie	2 CR123A Litio	1 CR123A Litio	2 CR123A Litio	--	--
Capacità batterie (mAh)	1700	1700	1700	-	-
Portata max contatti relè a 24 V (A)	-	-	-	1	-
Temperatura d'esercizio (°C)	-20 ÷ +55	-20 ÷ +55	-20 ÷ +55	-20 ÷ +55	-20 ÷ +55
Materiale	ABS - Policarbonato	ABS - Policarbonato	ABS - Policarbonato	ABS - Policarbonato	-

● 24 V DC

Codice	Descrizione
Fotocellule wireless a raggio infrarosso	
806SS-0010 	RIOPH8WS - Coppia di fotocellule a raggio infrarosso wireless. Portata infrarosso: 10 m.
Moduli wireless	
806SS-0020 	RIOED8WS - Modulo wireless per il controllo di bordi sensibili resistivi.
Lampeggiatori wireless	
806SS-0030 	RIOLX8WS - Lampeggiatore wireless.
Moduli di controllo wireless da esterno	
806SS-0050 	RIOCT8WS - Modulo di controllo radio da esterno per la gestione di accessori wireless.
Moduli di controllo wireless ad innesto per automazioni predisposte alla tecnologia RIO System 2.0	
806SS-0040 	RIOCN8WS - Modulo di controllo radio ad innesto per la gestione di accessori wireless.
Accessori per: 806SS-0010	
001 DB-L	Colonnina in alluminio anodizzato naturale. H = 500 mm.
001 DB-LN	Colonnina in alluminio anodizzato nero. H = 500 mm.
001 DB-CG	Colonnina in PVC colore RAL9006 (argento). H = 500 mm.
Accessori per: 806SS-0030	
001 KIAROS	Supporto per fissaggio a parete.



INDICE ANALITICO

Codice	Pg.	Codice	Pg.	Codice	Pg.	Codice	Pg.
001A3000	83	001DFWN1500N	231	001G02808	163	001TOP-RG58	203
001A3000A	83	001DFWN1700	231	001G02809	137	001TST01	223
001A3006	83	001DFWN1700N	231	001G028401	156	001UNIP	167
001A3024N	83	001DFWN2000	231	001G028402	156	001V005	119
001A4364	102	001DFWN2000N	231	001G03250	161	001V0679	119
001A4365	102	001DFWN2500	231	001G03250K	161	001V0682	119
001A4366	102	001DFWN2500N	231	001G03750	155	001V0683	119
001A4370	102	001DIR-CG	209	001G03756	156	001V0684	119
001A4801	105	001DIR-CGP	209	001G04060	151	001V0685	119
001A5000	83	001DIR-L	209	001G0461	165	001V0686	119
001A5000A	83	001DIR-LN	209	001G0465	155	001V0687	119
001A5006	83	001DIR-P	209	001G0468	155	001V0688	119
001A5024N	83	001DIR-PN	209	001G0502	163	001V121	119
001AF43S	203	001DIR-S	209	001G05350	163	001V122	119
001AF43SR	203	001DIR10	213	001G0602	157	001V201	119
001AF43TW	203	001DIR20	213	001G06080	151	002LB22	167
001AF868	203	001DIR30	213	001G06850	157	002LB38	165
001AF86SR	203	001DIRZ	213	001G12000K	165	002LB39	156
001ARK1	167	001DOC-L	211	001G1325	165	002LB90	87
001ARK2	167	001DOC-L	213	001G3250	161	002LBD2	183
001AX302304	81	001DOC-LN	211	001G3750	155	002LBEM40	121
001AX3024	81	001DOC-LN	213	001G3751	155	002RLB	45
001AX402306	81	001DOC-R	211	001G5000	163	002RSE	48
001AX412306	81	001E001	121	001G6500	157	002ZA3P	73
001AX5024	81	001E781A	121	001G6501	157	002ZC3	183
001AX71230	81	001E782A	121	001H001	187	002ZC3C	183
001B4337	51	001E783	121	001H3000	48	002ZCX10	183
001B4353	54	001E784	121	001H3001	187	002ZCX10C	183
001BY-3500T	61	001E785A	121	001H40230120	187	002ZL60	77
001C-BX	183	001E786A	121	001H40230180	187	002ZL65	73
001C-BXE	183	001E787A	121	001H41230120	187	002ZL80	183
001C-BXE24	183	001EM4001	121	001H41230180	187	002ZL80C	183
001C-BXET	184	001EM4024	121	001KIAROS	217	002ZL92	87
001C-BXK	183	001EM4024CB	121	001KLED	217	002ZM3E	73
001C-BXT	184	001F4004	181	001KLED24	217	002ZM3EC	181
001C002	181	001F40230E	181	001KR001	85	002ZM3EP	105
001C003	185	001F4024E	181	001KR310D	85	002ZM3ES	107
001C004	185	001F4024EP	181	001KR310S	85	002ZT5	184
001C005	185	001FA70230	95	001KR510D	85	002ZT6	53
001C006	185	001FA70230CB	95	001KR510S	85	002ZT6C	53
001C007	185	001FA7024	95	001LBF70	96	009CCT	51
001C008	185	001FA7024CB	95	001LOCK81	74	009CGIU	51
001C009	185	001FE40230	99	001LOCK82	74	009CGZ	45
001CAR-2	169	001FE4024	99	001PSRT01	136	009CGZ6	54
001CAR-4	169	001FERNI-BDX	99	001R001	51	009CGZP	45
001CAT-15	169	001FERNI-BSX	99	001R700	48	009CGZS	45
001CAT-5	169	001FL-180	102	001R800	45	009DOC-S	211
001CAT-I	169	001FROG-A	101	001RE432M	203	009DOCS	213
001CAT-X	169	001FROG-A24	101	001RE862M	203	009PCT	223
001CAT-X24	169	001FROG-A24E	101	001RGP1	45	009RV117H	231
001CMS	181	001FROG-AE	101	001RSDN001	48	009RV118A	231
001CSS	219	001FROG-CD	107	001RSDN002	48	009RV118I	231
001CSSN	219	001FROG-CFN	102	001RSDN003	48	009RV118M	231
001D001	83	001FROG-CFNI	102	001RSWN001	77	009RV118N	231
001DB-CG	237	001FROG-CS	107	001STYLO-BD	87	009SMA	138
001DB-L	237	001FROG-MD	107	001STYLO-BS	87	009SMA2	138
001DB-LN	237	001FROG-MS	107	001STYLO-ME	87	009SMA220	222
001DELTA-B	211	001FROG-PC	105	001STYLO-RME	87	801MB-0050	89
001DELTA-B	213	001FROG-PM4	105	001TMF6W	231	801MB-0070	91
001DELTA-BN	211	001FROG-PM6	105	001TMF6WN	231	801MB-0080	89
001DELTA-BN	213	001G0121	165	001TMFW	231	801MB-0090	95
001DELTA-E	213	001G02040	151	001TMFWN	231	801MB-0100	95
001DELTA-I	213	001G02802	136	001TOP-A433N	203	801MB-0110	91
001DFWN1500	231	001G02807	137	001TOP-A862N	203	801MB-0120	91

Codice	Pg.	Codice	Pg.	Codice	Pg.
801MP-0020	77	803XA-0190	137	806SA-0080	148
801MP-0030	79	803XA-0200	151	806SA-0090	58
801MP-0040	79	803XA-0220	156	806SA-0100	152
801MP-0050	73	803XA-0230	158	806SA-0120	58
801MP-0060	73	803XA-0240	142	806SA-0130	229
801MP-0070	73	803XA-0250	142	806SA-0140	215
801MP-0080	73	803XA-0270	136	806SA-0150	215
801MS-0020	51	803XA-0280	136	806SL-0010	219
801MS-0030	51	803XA-0290	138	806SL-0020	219
801MS-0070	53	803XA-0300	136	806SL-0050	219
801MS-0080	53	803XA-0310	137	806SL-0051	219
801MS-0090	53	803XA-0320	137	806SL-0060	219
801MS-0100	53	803XA-0330	137	806SL-0061	219
801MS-0120	53	803XA-0340	137	806SL-0090	219
801MS-0130	53	803XA-0350	137	806SL-0100	219
801MS-0140	45	803XA-0360	137	806SL-0170	221
801MS-0150	47	803XA-0370	144	806SL-0180	221
801MS-0160	47	803XA-0380	142	806SL-0210	221
801MS-0180	47	803XA-0390	143	806SL-0240	221
801MS-0190	47	803XA-0400	142	806SL-0250	221
801MS-0210	47	803XA-0410	142	806SL-0260	221
801MS-0230	47	803XA-0420	142	806SL-0270	223
801MS-0250	47	803XA-0430	142	806SL-0280	221
801MS-0300	57	803XA-0440	137	806SL-0290	221
801MS-0310	57	803XA-0450	137	806SL-0300	221
801MS-0320	57	803XA-0600	147	806SL-0310	221
801MS-0570	47	803XA-0610	147	806SL-0370	221
801MS-0580	47	803XC-0010	156	806SS-0010	237
801MS-0590	47	803XC-0020	136	806SS-0020	237
801MV-0010	119	806ED-0130	233	806SS-0030	237
801MV-0020	119	806ED-0131	233	806SS-0040	237
801QA-0030	167	806ED-0132	233	806SS-0050	237
801QA-0050	73	806ED-0133	233	806TF-0030	209
801QA-0060	73	806ED-0140	233	806TF-0040	209
801XA-0010	102	806ED-0141	233	806TF-0050	209
801XC-0010	119	806ED-0142	233	806TF-0060	209
801XC-0070	89	806ED-0143	233	806TF-0070	211
801XC-0100	51	806ED-0150	233	806TF-0080	211
801XC-0110	167	806ED-0151	233	806TF-0090	211
801XC-0120	58	806ED-0152	233	806TF-0100	211
801XC-0130	58	806ED-0153	233	806TF-0110	209
801XC-0150	185	806ED-0160	234	806TS-0230	203
803BB-0120	151	806ED-0161	234	806TS-0240	203
803BB-0160	135	806ED-0162	234	806TS-0250	203
803BB-0180	141	806ED-0163	234	806TS-0270	205
803BB-0240	135	806ED-0164	234	806TS-0290	205
803BB-0250	141	806ED-0165	234	806TS-0300	205
803BB-0260	135	806ED-0166	234	806TS-0310	205
803BB-0270	141	806ED-0167	234	806TS-0330	205
803BB-0280	135	806ED-0168	234	806XG-0020	203
803BB-0290	141	806ED-0169	234	806XG-0030	138
803BB-0330	147	806ED-0170	234	806XG-0040	138
803XA-0010	147	806ED-0171	234	806XG-0050	138
803XA-0020	137	806LA-0010	215	809QA-0010	187
803XA-0040	148	806LA-0020	215	818XG-0019	138
803XA-0050	147	806LA-0030	215	842EC-0020	229
803XA-0051	147	806LA-0040	215	8K06SL-004	219
803XA-0070	147	806LA-0050	215	8K06SL-005	219
803XA-0080	147	806RV-0010	203	8K06SL-006	221
803XA-0140	151	806RV-0020	203	8K06SL-007	221
803XA-0150	137	806SA-0010	229		
803XA-0160	137	806SA-0020	229		
803XA-0170	152	806SA-0040	229		
803XA-0180	148	806SA-0050	229		

CAME 



CORPORATE HEADQUARTERS

CAME S.p.A.

Via Martiri della Libertà, 15
31030 Dosson di Casier
Treviso - ITALY

MANUFACTURING COMPANIES

CAME BLINDS TECHNOLOGY S.r.l.

Brescia, ITALY

CAME GO S.r.l.

Pordenone, ITALY

CAME PARKARE GROUP S.L.

Barcelona, SPAIN

CAME URBACO S.A.

Entraigues sur la Sorgue, FRANCE

ENTROTEC Limited

Livingston, UK

KEY MANAGEMENT SYSTEMS

Limited

Buckinghamshire, UK

**NEPOS SISTEMAS DE
CONTROLE E AUTOMAÇÃO EM
ESTACIONAMENTO
E TRÁFEGO LTDA**
São Paulo, BRAZIL

ÖZAK GEÇİŞ TEKNOLOJILERI

SAN. TIC. A.Ş.

Kocaeli, TURKEY

COMMERCIAL BRANCHES EUROPE

ITALY

CAME ITALIA S.r.l.
Treviso

BELGIUM

CAME BENELUX S.A.
Lessines

CROATIA

CAME ADRIATIC d.o.o.
Kastav

FRANCE

CAME FRANCE S.A.S.
Paris

GERMANY

CAME DEUTSCHLAND GmbH
Stuttgart

IRELAND

CAME BPT IRELAND LIMITED
Dublin

THE NETHERLANDS

CAME NEDERLAND B.V.
Breda

POLAND

CAME POLAND Sp. z o.o.
Warszawa

PORTUGAL

CAME PORTUGAL,
UNIPESSOAL, LDA
Lisbon

RUSSIA

UMC RUS LLC
Moscow

SPAIN

CAME SPAIN S.A.
Madrid

THE UNITED KINGDOM

CAME BPT UK LIMITED
Nottingham

COMMERCIAL BRANCHES ASIA

INDIA

CAME INDIA AUTOMATION
SOLUTIONS Pvt. Ltd.
New Delhi

U.A.E.

CAME GULF FZCO
Dubai

COMMERCIAL BRANCHES AMERICAS

BRAZIL

CAME DO BRASIL, INDÚSTRIA,
IMPORTAÇÃO, EXPORTAÇÃO,
COMÉRCIO E SERVIÇOS DE
AUTOMAÇÃO LTDA
São Paulo

CHILE

CAME PARKARE CHILE S.p.A.
Santiago

MEXICO

CAME AUTOMATISMOS §
DE MEXICO S. DE R.L. DE C.V.
Mexico City

PERÚ

CAME PARKARE PERU S.A.C.
Lima

USA

CAME AMERICAS AUTOMATION LLC
Miami, FL



© CAME SPA - KACITAU122 - 2022 MAGGIO - IT

CAME SI RISERVA IL DIRITTO DI APPORTARE MODIFICHE AL PRESENTE DOCUMENTO IN QUALSIASI MOMENTO.
RIPRODUZIONE ANCHE PARZIALE VIETATA.



CAME S.p.A.

è certificata Qualità, Ambiente e Sicurezza
secondo le normative:

ISO 9001
ISO 14001
ISO 45001

